

GEBRAUCHSANWEISUNG

für

KINDduro 3210P

KINDduro 5210P



Sehr geehrte Kundin, sehr geehrter Kunde,

vielen Dank, dass Sie sich für den Kauf von Hinter-dem-Ohr-Hörsystemen (HdO) der Marke KIND entschieden haben. Diese Hörsysteme wurden individuell für Sie ausgewählt und von uns mit großer Sorgfalt an Ihr persönliches Hörprofil angepasst.

Wir haben Ihnen die Handhabung Ihrer Hörsysteme bereits umfassend erläutert. Diese Gebrauchsanweisung beschreibt die Funktionsweise Ihrer Hörsysteme noch einmal Punkt für Punkt. Weitere Informationen entnehmen Sie bitte auch dem **KIND Serviceheft**.

Selbstverständlich stehen wir Ihnen jederzeit gern zu allen Fragen rund um besseres Hören zur Verfügung und freuen uns auf Ihren Besuch.

Ihr KIND Hörakustiker

Inhalt

Garantie	3	Tägliche Pflege.....	19
Funktion		Tägliche Pflege für Hörsysteme mit	
Bedienelemente	5	Ohrpasstück	19
Rechts-Links-Markierung	5	Wechsel des Fixierschirms	19
Batterien	6	Zubehör.....	20
Batterie-Hinweistöne	6	Service	
Anlegen und Ablegen Ihres Hörsystems	7	Fehlerbehebung	21
Einschalten und Ausschalten	8	Gebrauchs- und Sicherheitshinweise	22
Speziell gesichertes Batteriefach	9	Technische Daten	27
Audioeingang	9		
Multifunktionstaster.....	10		
Lautstärkeregelung	10		
Wahl der Hörprogramme (optional)	11		
Komfortbedienung	11		
Stummschaltung	12		
Flugmodus.....	12		
LED-Anzeige.....	12		
Hörstatus	13		
Aktionen.....	13		
Warnhinweise	13		
Tinnitus SoundSupport™ (optional)	14		
Telefonspule	15		
Ihre Hörsysteme mit einem iOS Gerät			
verbinden	16		
Ihre Hörsysteme mit einem Android Gerät			
koppeln	16		
KINDduro App.....	17		
Anwendung Ihrer KIND Hörsysteme.....	17		

Händlergarantie Hörsysteme:

Name	FG-Nr.
Hörsystem-Typ rechts	Nr.
Hörsystem-Typ links	Nr.
Fernbedienung, Typ	Nr.
Garantie bis	

KIND bietet zusätzlich zu den gesetzlichen Gewährleistungsrechten die folgende Garantie:

- eine einjährige Garantie auf Hörsysteme,
- eine einjährige Garantie auf die in den Hörsystemen verbaute Lithium-Ionen-Akku-Technologie,
- eine sechswöchige Garantie auf die Passform von individuell gefertigten Bestandteilen Ihrer Hörlösung, wie Ohrpassstücke und Einschaltungen von Im-Ohr-Hörsystemen,

die in einem KIND Fachgeschäft in Deutschland, Luxembourg, Österreich oder der Schweiz gekauft wurden. Die Frist für die Berechnung der Garantiedauer beginnt mit dem Datum des Kaufs (gemäß Kaufbeleg). Treten während des Garantiezeitraums Material- oder Herstellungsfehler an dem erworbenen Hörsystem bzw. der Lithium-Ionen-Akku-Technologie auf oder ist die Passform von individuell gefertigten Bestandteilen Ihrer Hörlösung (z.B. Ohrpassstücke und Einschaltungen von Im-Ohr-Hörsystemen) nicht einwandfrei, gewähren wir Ihnen im Rahmen der Garantie eine der folgenden Leistungen nach unserer Wahl:

- kostenfreie Reparatur oder
- kostenfreier Austausch gegen einen gleichwertigen Artikel (ggf. auch ein Nachfolgemodell, sofern die ursprüngliche Ware nicht mehr verfügbar ist).

Bitte beachten Sie, dass diese Garantie sich nicht auf Zubehör Ihres Hörsystems, wie Batterien, Schläuche, Cerumenfilter, Hörwinkel sowie sonstige Kleinteile bezieht.

Garantieansprüche sind ausgeschlossen bei Schäden am Hörsystem durch:

- missbräuchliche oder unsachgemäße Behandlung
- Umwelteinflüsse (Feuchtigkeit, Hitze, Staub etc.)
- Nichtbeachtung etwaiger Sicherheitsvorkehrungen
- Nichtbeachtung der Bedienungsanleitung
- Gewaltanwendung (z. B. Schlag, Stoß, Fall)
- eigenmächtige Reparaturversuche
- Eingriffe in das Hörgerät durch nicht durch KIND autorisierte Dritte
- normalen Verschleiß

Garantiegeber:

Deutschland:

KIND GmbH & Co. KG
Kokenhorststraße 3-5
30938 Burgwedel
info@kind.com
Tel.: 05139-8085-0
Fax: 05139-8085-299

Luxemburg:

KIND Centre Auditif S.à r.l.
16, rue Glesener
1630 Luxembourg
info@kind.com
Tel. +352 (0) 29/57 05
Fax +352 (0) 29/57 06

Österreich:

KIND Optik Ges.m.b.H.
Elterleinplatz 15
1170 Wien
info.at@kind.com
Tel. +43 (0) 1 4031844
Fax +43 (0) 1 4031857

Schweiz:

KIND Hörzentralen AG
Hertensteinstraße 8
6004 Luzern
info@kind.com
Tel. +41 (0) 41 418 70 70
Fax +41 (0) 41 418 70 71

Das Produkt ist in einem KIND Fachgeschäft im Land des Gerätekaufs abzugeben und nach Erbringung der Garantieleistung dort abzuholen. Eine Inanspruchnahme der Garantieleistung setzt voraus, dass Sie uns das Produkt zur Prüfung des Garantiefalls übergeben.

Ausgetauschte Geräte oder Teile gehen in unser Eigentum über. Die Garantieleistungen bewirken weder eine Verlängerung noch einen Neubeginn der Garantiezeit.

Hinweis:

Als Verbraucher stehen Ihnen im Fall eines Mangels an dem Produkt gesetzliche Gewährleistungsrechte zu, die durch die gewährte Garantie nicht eingeschränkt werden und unentgeltlich in Anspruch genommen werden können

Bedienelemente

mit Hörwinkel

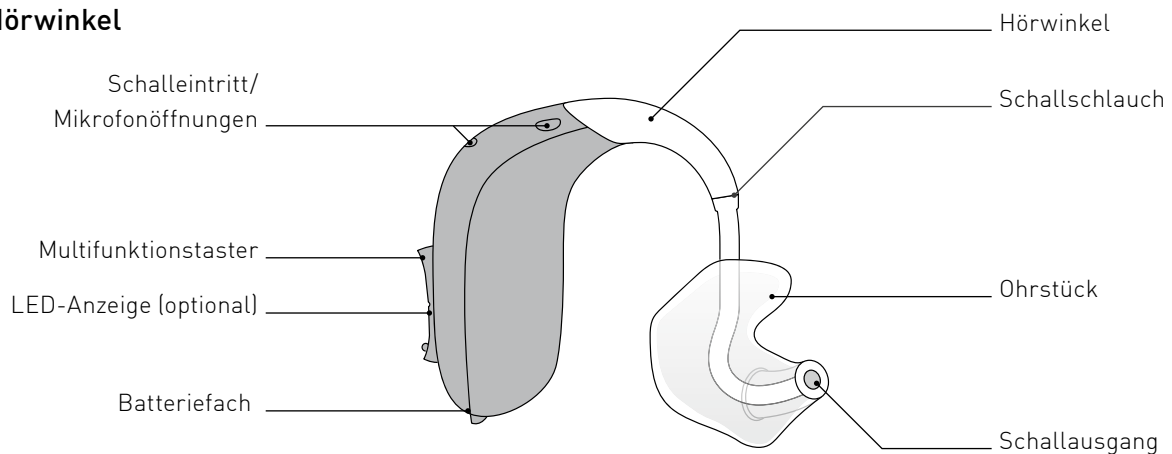

mit Hörschlauch

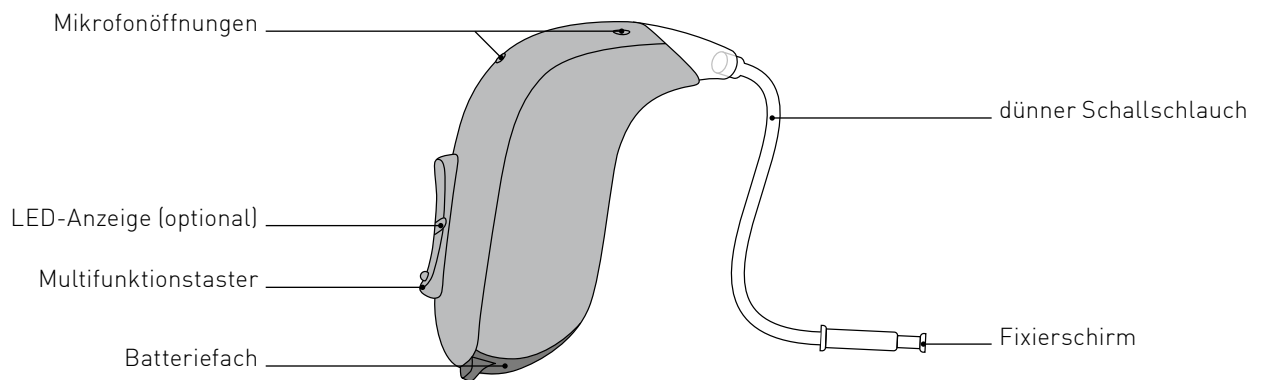

Ihre Konfiguration

○ Winkel/Schlauch: (Ausführung)

○ Ohrpasstück/Fixierschirm: (Form/Größe)

Rechts-Links-Markierung

Hörssysteme werden speziell für jedes einzelne Ohr angepasst. Wenn Sie zwei Hörssysteme tragen, ist Ihr linkes Hörssystem anders programmiert als das rechte. Daher ist es notwendig die Hörssysteme zu kennzeichnen.

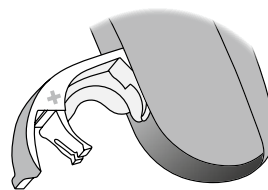

i Damit Sie Ihre Hörssysteme leicht voneinander unterscheiden können, finden Sie an der Innenseite des Batteriefachs eine Farbmarkierung: blau = links, rot = rechts.

Batterien

Ihr Hörsystem benötigt eine Batterie als Energiequelle. Die richtige Batteriegröße können Sie an der Farbkennzeichnung auf der Batterieverpackung (orange = KIND ZL2 Batterien) erkennen.

Einsatz oder Wechsel der Batterie:

1. Öffnen Sie das Batteriefach vorsichtig an der Kerbe mit dem Fingernagel.
2. Entfernen Sie die alte Batterie.
3. Entfernen Sie den Schutzstreifen der neuen Batterie.
4. Setzen Sie die neue Batterie so ein, dass die „+“-Markierung der Batterie (die flache Seite der Batterie) und die „+“-Markierung auf dem Batteriefach zur gleichen Seite zeigen.
5. Schließen Sie das Batteriefach.

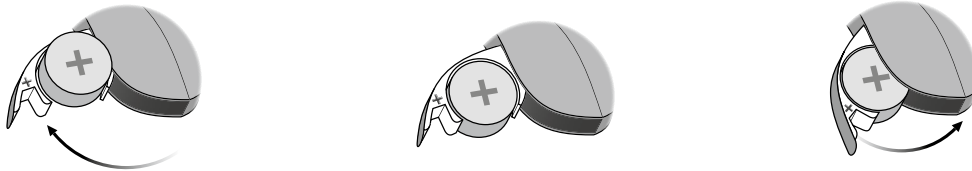

Batterie-Hinweistöne

Ein Hinweiston signalisiert Ihnen, wenn die Batteriespannung zu gering wird. Eine schwache Batterie sollte sofort gewechselt werden. Kurz bevor die Leistung der Batterie komplett erschöpft ist, erklingt ein Abschaltton*.

Wenn Sie Ihre Hörsysteme nicht nutzen, denken Sie daran, das Batteriefach zu öffnen. Bei längerem Nichtgebrauch entnehmen Sie bitte den Hörsystemen die Batterie. Verbrauchte Batterien nimmt Ihr KIND Hörakustiker gern zur umweltgerechten Entsorgung zurück.

Wichtige Hinweise

- **Schließen Sie niemals das Batteriefach mit Gewalt. Dies könnte zu schweren Beschädigungen führen. Wenn das Batteriefach sich nicht sicher schließen lässt, prüfen Sie bitte, ob die Batterie richtig herum eingesetzt wurde.**
- **Öffnen Sie das Batteriefach nicht zu weit, sonst können Beschädigungen auftreten.**
- **Da es sehr viele unterschiedliche Batteriegrößen und Batteriearten gibt, lassen Sie sich von Ihrem Hörakustiker über die erwartete Lebensdauer und Verwendung der richtigen Batteriegröße und -art beraten.**

* Die Zeit zwischen dem Hinweiston und dem Abschaltton variiert je nach Umgebungsbedingungen und verwendetem Batteriefabrikat.



Warnhinweise

- Hörgerätebatterien verursachen Gesundheitsschäden, wenn sie verschluckt werden. Wenn Batterien verschluckt werden, suchen Sie sofort einen Arzt auf!
- Bewahren Sie Batterien außerhalb der Reichweite von Kindern und Haustieren auf.
- Vorsicht bei der Einnahme Ihrer Medikamente – Batterien können leicht mit Tabletten verwechselt werden.
- Nehmen Sie Batterien niemals in den Mund, da sie leicht verschluckt werden können.
- Hörgerätebatterien sind nicht aufladbar und dürfen nicht verbrannt werden.
- Werfen Sie leere Batterien sofort in einen dafür vorgesehenen Recycling-Behälter.
- Altbatterien enthalten möglicherweise Schadstoffe oder Schwermetalle, die Umwelt und Gesundheit schaden können. Batterien werden wieder verwertet, sie enthalten wichtige Rohstoffe wie Eisen, Zink, Mangan oder Nickel. Altbatterien dürfen nicht in den Hausmüll. Verbraucher sind verpflichtet, Batterien zu einer geeigneten Sammelstelle bei Handel oder Kommune zu bringen. Sie können nach Gebrauch auch gerne in Ihrem KIND Fachgeschäft unentgeltlich zurückgegeben werden.

Anlegen und Ablegen Ihres Hörsystems

Anlegen und Ablegen Ihres Hörsystems

Setzen Sie zunächst das Hörschlauchsystem mit Fixierschirm in Ihr Ohr und platzieren Sie anschließend das Hörsystem hinter dem Ohr. Vergewissern Sie sich, dass das Hörschlauchsystem mit Fixierschirm so platziert ist, dass der Schlauch möglichst eng an Ihrem Ohr liegt.

Verfügt Ihr Hörschlauchsystem über eine Halterung, legen Sie diese in den inneren Rand Ihrer Ohrmuschel wie in den unteren Abbildungen gezeigt.

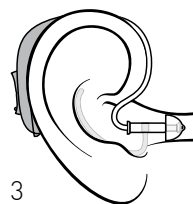
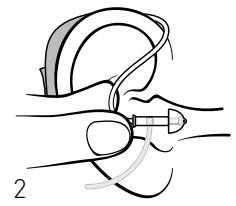
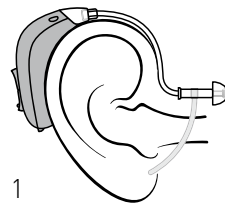

Anlegen Ihres Hörsystems mit Ohrpasstück

Setzen Sie das Ohrpasstück in Ihre rechte bzw. linke Ohrmuschel und platzieren Sie das Hörsystem hinter dem Ohr. Achten Sie dabei bitte darauf, dass das Ohrpasstück optimal in der Ohrmuschel sitzt.

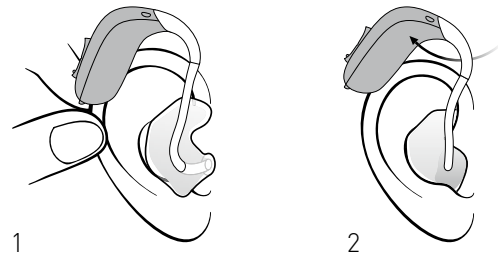

Ablegen Ihres Hörsystems

1. Holen Sie das Hörsystem hinter dem Ohr hervor.
2. Ziehen Sie das Ohrpasstück bzw. den Fixierschirm mit dem Hörer vorsichtig aus dem Gehörgang heraus.

Zum Herausziehen aus dem Gehörgang befindet sich an individuell gefertigten Ohrpasstücken in der Regel ein Zugfaden. Verwenden Sie ggf. diesen, um das Ohrpasstück aus dem Gehörgang zu ziehen.

Einschalten und Ausschalten

Einschalten

Setzen Sie eine Batterie ein und schließen Sie das Batteriefach vollständig.

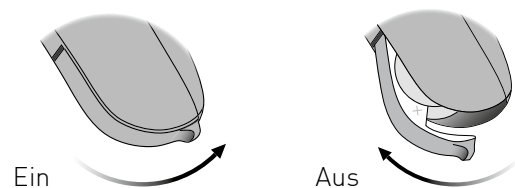

Ausschalten

Öffnen Sie das Batteriefach so weit, bis die Batteriekontakte die Batterie nicht mehr berühren.

Speziell gesichertes Batteriefach

Um die Batterien für Säuglinge, Kleinkinder oder Menschen mit einer geistigen Behinderung unzugänglich aufzubewahren, sollte ein speziell gesichertes Batteriefach verwendet werden.

○ **Speziell gesichertes Batteriefach montiert**

i **Wichtiger Hinweis: Versuchen Sie nicht, das gesicherte Batteriefach mit Gewalt zu öffnen. Öffnen Sie das Batteriefach durch Druck nicht weiter als nötig. Vergewissern Sie sich, dass die Batterie korrekt eingesetzt ist.**

Wenden Sie sich an Ihren KIND Hörakustiker, wenn Sie das Gefühl haben, dass die Batterie-sicherung und Schließfähigkeit nicht mehr funktionieren.

Das Batteriefach sichern

Schließen Sie das Batteriefach vollständig, und überprüfen Sie, ob es gesichert ist.

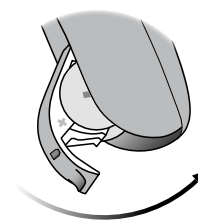

Werkzeug zum Entsichern des Batteriefachs

Verwenden Sie dieses kleine Werkzeug, um die Verriegelung zu entsichern. Sie erhalten es bei Ihrem KIND Hörakustiker.

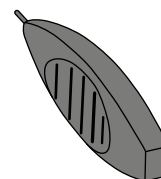

Das Batteriefach entsichern

Stecken Sie die Spitze des Werkzeugs in das kleine Loch an der Rückseite des Batteriefachs.

1. Schieben Sie das Werkzeug nach rechts, und halten Sie es an dieser Position.
2. Öffnen Sie das Batteriefach.

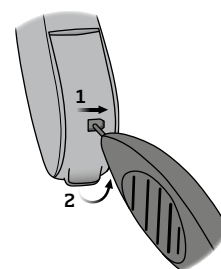

Audioeingang

Sind ihre Hörgeräte mittels eines Audioschuhs sowie einer Kabelverbindung mit externen Signalquellen verbunden, wie z.B. einem CD-Spieler, MP3-Player oder Handmikrofon, werden die Signale dieser Geräte direkt an Ihre Hörgeräte übertragen.

i **Wichtiger Hinweis: Ist der Audioeingang mit Geräten verbunden, die Netzstrom benötigen, müssen diese den Sicherheitsstandards nach IEC-60065, IEC-60601 oder vergleichbaren Sicherheitsstandards entsprechen.**

Multifunktionstaster

Ihre Hörsysteme verfügen über einen Multifunktionstaster. Wenn Sie zwei Hörsysteme tragen, können Sie diesen sowohl für die Wahl zwischen verschiedenen Hörprogrammen als auch für die Lautstärkeregelung nutzen. Wenn Sie nur ein Hörsystem tragen, können Sie mit dem Taster zwischen verschiedenen Hörprogrammen wählen.

Der Multifunktionstaster kann von Ihrem KIND Hörakustiker mit einer der drei folgenden Funktionen belegt werden:

- L ○ R **Nur Programmwechsel:**
Zum Wechseln des Programms kurz drücken.
- L ○ R **Nur Lautstärkeregelung:**
Um die Lautstärke zu regeln, kurz drücken.
- L ○ R **Lautstärkeregelung und Programmwechsel kombiniert:**
Zum Regeln der Lautstärke drücken Sie den Taster kurz; zum Wechseln des Programms halten Sie den Taster für ca. zwei Sekunden gedrückt.

Lautstärkeregelung

Ihre Hörsysteme verfügen über eine automatische Lautstärkeregelung. Jedoch kann Ihr KIND Hörakustiker den Multifunktionstaster als Lautstärkeregler programmieren.

Um die Lautstärke zu erhöhen, drücken Sie auf die obere Seite des Multifunktionstasters. Um die Lautstärke zu verringern, drücken Sie auf die untere Seite des Multifunktionstasters. Sie hören einen Infoton, wenn Sie die Lautstärke erhöhen oder verringern. Nach Einschalten der Hörsysteme hören Sie die von Ihrem KIND Hörakustiker voreingestellte Lautstärke. Dem Lautstärke-Modus kann ein LED-Status zugewiesen werden. Lesen Sie „LED-Anzeige“ für weitere Informationen.

- **Lautstärkeregelung aktiviert**

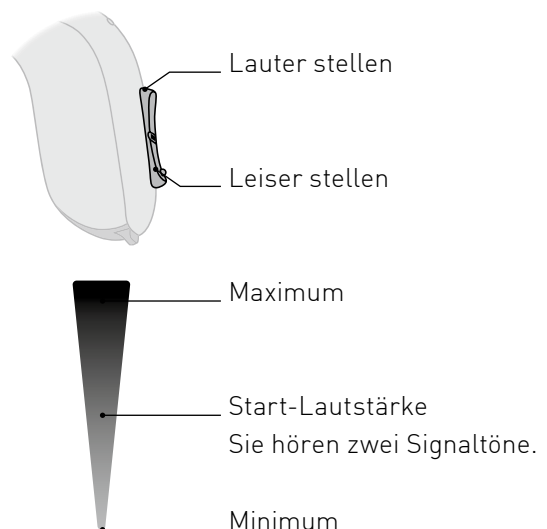

Wahl der Hörprogramme (optional)

Ihr Hörsystem kann mit verschiedenen Hörprogrammen programmiert werden. Diese Programme können Sie über den Multifunktionstaster ansteuern. Ist der Multifunktionstaster Ihres Hörsystems zur Programmwahl aktiviert, können Sie durch die verfügbaren Hörprogramme wechseln. Ihr KIND Hörakustiker hat Ihnen zur Erleichterung der Bedienung hörbare Hinweistöne eingestellt. Wenn Sie zwischen den verschiedenen Hörprogrammen wechseln, ertönt ein Signalton. Die Anzahl der Signaltöne zeigt Ihnen an, welches Hörprogramm Sie gewählt haben.

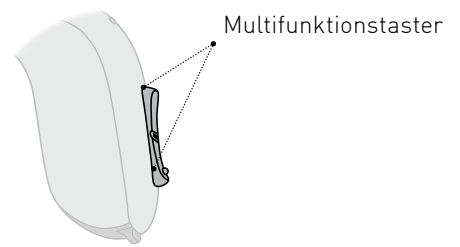

Hörprogramm	Einstellungsbeschreibung
1	
2	
3	
4	

Zur Vereinfachung der Bedienung kann der Multifunktions-Taster so programmiert werden, dass beide Hörsysteme gleichzeitig das Programm wechseln. Dies wird als binaurale Koordination bezeichnet.

Binaurale Koordination aktiv

Stummschaltung

Falls diese Funktion aktiviert ist: Drücken Sie den Multifunktions-taster für mindestens drei Sekunden, um die Hörsysteme stumm zu schalten. Benutzen Sie die Stummschaltung am besten in Situationen, in denen Sie die Hörsysteme stumm stellen möchten, während Sie sie noch tragen.

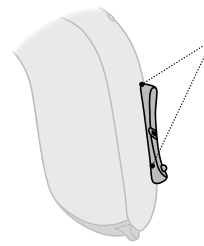

Durch langes Drücken (4 Sekunden) auf eine beliebige Seite des Tasters können Sie das Hörsystem stummschalten.

Um die Hörsysteme wieder zu aktivieren, drücken Sie bitte den Taster noch einmal kurz.

Bei zwei Hörsystemen kann Ihr KIND Hörakustiker die Hörsysteme so einstellen, dass bei Stummschalten eines Hörsystems das andere Hörsystem automatisch auch stumm geschaltet wird.

○ Stummschaltung aktiviert

i **Achtung: Die Hörsysteme sind nicht ab-, sondern nur stumm geschaltet. Sie verbrauchen weiterhin Batteriestrom.**

Flugmodus

Beim Einsteigen in ein Flugzeug oder Betreten von Bereichen, in denen das Ausstrahlen von Funksignalen verboten ist, beispielsweise während des Flugs, muss der Flugmodus aktiviert werden.

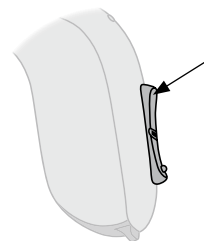

mindestens 7 Sekunden drücken (entweder oben oder unten)



























Um den Flugmodus zu aktivieren oder zu deaktivieren, drücken Sie den Programmtaster mindestens 7 Sekunden lang.





Durch Öffnen und Schließen des Batteriefachs können Sie den Flugmodus ebenfalls deaktivieren.

LED-Anzeige





Die LED-Anzeige kann genutzt werden, damit z. B. Anwender, Betreuer, Eltern oder Lehrer über Funktionen und Modi des Hörsystems informiert sind.



Hörstatus

Programmstatus	Visuelle Elemente – Kontinuierlich wiederholt
Programm 1	 
Programm 2	  
Programm 3	   
Programm 4	    
Wireless Assistenzsysteme einschl. Mikrofon	  
Wireless Assistenzsysteme	  
Flugmodus aktiv	   
Stummgeschaltet	  















 Grün, kurzes Blinken  Grün, langes Blinken  Rot, kurzes Blinken  Pause

Aktionen

Lautstärkeregelung	Visuelle Elemente – Nur eine Sequenz
Bevorzugte Lautstärke	
Min./Max. Lautstärke	
Leiser/lauter	
Schnelles Zurücksetzen	 

 Grün, kurzes Blinken  Grün, langes Blinken  Rot, kurzes Blinken

Warnhinweise

Warnhinweise	Visuelle Elemente	Anmerkungen
Batterie fast leer	         	Kontinuierlich wiederholt
Mikrofon-Servicecheck erforderlich	   	4-mal wiederholt, mit kurzen Pausen

 Rot, kurzes Blinken  Rot, langes Blinken

Tinnitus SoundSupport™ (optional)

Indikation für Tinnitus SoundSupport

Mithilfe von Tinnitus SoundSupport werden vom Hörsystem Klänge erzeugt, um im Rahmen eines Tinnitus-Retraining-Programms den Umgang mit Tinnitus zu erleichtern. Diese Maßnahme ist für Erwachsene geeignet (>18 Jahre). Bei der Programmierung von Tinnitus SoundSupport wählt Ihr KIND Hörakustiker ein für Ihre Hörminderung und Ihre Wünsche geeigneten und wohltuenden Klang aus, der Ihnen den Umgang mit Tinnitus erleichtert. Es lassen sich verschiedene Klänge erzeugen. Gemeinsam mit Ihrem KIND Hörakustiker wählen Sie den von Ihnen bevorzugten und am angenehmsten empfundenen Klang aus. Gemeinsam mit Ihrem KIND Hörakustiker legen Sie die Hörprogramme fest, in denen Tinnitus SoundSupport aktiviert werden soll. Der Klang-Generator kann in bis zu vier verschiedenen Programmen aktiviert werden.

○ **Tinnitus SoundSupport aktiviert**

Stummschaltung bei Tinnitus SoundSupport

Wenn Sie ein Programm gewählt haben, für das Tinnitus SoundSupport aktiviert ist, werden durch die Stummschaltung nur die Umgebungsgeräusche stummgeschaltet, und nicht die durch Tinnitus SoundSupport erzeugten Klänge. Siehe Kapitel „Stummschaltung“. Lautstärkeregelung mit Tinnitus SoundSupport Wenn Sie ein Programm auswählen, in dem Tinnitus SoundSupport aktiviert ist, regelt der Taster die Lautstärke des Klang-Generators. Ihr KIND Hörakustiker kann die Lautstärkeregelung für den Klang-Generator auf zwei Arten einstellen:

○ **Ändern der Lautstärke des Tinnitus-Klangs für jedes Hörsystem einzeln**

Um die Lautstärke (an nur einem Hörsystem) zu erhöhen, drücken Sie kurz auf den Taster bis die gewünschte Lautstärke erreicht ist. Der erste Tastendruck stellt immer lauter bis zwei Signaltöne zu hören sind. Danach wird es dann leiser. Um die Lautstärke (an nur einem Hörsystem) zu verringern, drücken Sie wiederholt kurz auf den Taster, bis die gewünschte Lautstärke erreicht ist.

○ **Ändern der Lautstärke des Tinnitus-Klangs für beide Hörsysteme gleichzeitig**

Sie können je ein Hörsystem benutzen, um die Lautstärke des Klang-Generators zu erhöhen oder zu verringern. Um lauter zu stellen, drücken Sie bitte mehrmals kurz auf den Taster am RECHTEN Hörsystem. Um leiser zu stellen, drücken Sie bitte mehrmals kurz auf den Taster am LINKEN Hörsystem. Täglicher Gebrauch Die Lautstärke von Tinnitus SoundSupport konnte auf einen Pegel eingestellt werden, der über einen längeren Zeitraum zu dauerhaftem Gehörschaden führen kann. Ihr Hörakustiker wird eine Empfehlung zur maximalen täglichen Verwendungsdauer von Tinnitus SoundSupport aussprechen. Die Lautstärke sollte zu keinem Zeitpunkt unangenehm laut für Sie sein.

Tinnitus SoundSupport: Begrenzung der Verwendung

<input type="radio"/>	Keine Begrenzung der Verwendungsdauer		
<input type="radio"/>	Hörprogramm	Start-Lautstärke (Tinnitus)	Max. Lautstärke (Tinnitus)
<input type="radio"/>	1	Max. _____ Stunden pro Tag	Max. _____ Stunden pro Tag
<input type="radio"/>	2	Max. _____ Stunden pro Tag	Max. _____ Stunden pro Tag
<input type="radio"/>	3	Max. _____ Stunden pro Tag	Max. _____ Stunden pro Tag
<input type="radio"/>	4	Max. _____ Stunden pro Tag	Max. _____ Stunden pro Tag
<input type="radio"/>	5	Max. _____ Stunden pro Tag	Max. _____ Stunden pro Tag

Telefonspule

Telefonspule

Die Telefonspule eignet sich für Telefongespräche und Ringschleifensysteme z.B. in Theatern, Kirchen und Hörsälen. Das Telefon muss für induktives Hören ausgelegt sein. Die Telefonspule kann durch Ihren KIND Hörakustiker in einem der Hörprogramme aktiv eingestellt sein. Lesen Sie unter „Wahl der Hörprogramme“ nach, wo das Programm für die Telefonspule gespeichert ist.

Ihre Hörsysteme mit einem iOS Gerät verbinden

Um Ihre Hörsysteme mit Ihrem iOS Gerät (iPhone) nutzen zu können, müssen Sie Hörsysteme und iPhone zunächst miteinander koppeln. Auf diese Weise kommunizieren die Hörsysteme und das iPhone miteinander. Bitte folgen Sie der Anleitung, um die Hörsysteme erfolgreich zu koppeln.

1. Tippen Sie auf das **Icon Einstellungen** auf Ihrem iPhone.
2. Im Menü Einstellungen gehen Sie zu:
Allgemein → Bedienungshilfen → MFi-Hörhilfen
3. Ist in diesem Bildschirm die Funktion Bluetooth noch deaktiviert, **aktivieren Sie Bluetooth**. Während das iPhone nach den Hörsystemen sucht, öffnen und schließen Sie das Batteriefach Ihrer Hörsysteme (hiermit versetzen Sie die Hörsysteme in den Kopplungsmodus).
4. Es erscheint Ihr Vorname und „Hearing Aid“, sobald das iPhone Ihre Hörsysteme das erste Mal erkannt hat. Ist dies inner halb von 5–7 Sekunden nicht der Fall, gehen Sie auf **Zurück** am linken, oberen Bildschirmrand und rufen Sie erneut **MFi-Hörhilfen** auf.
5. Tippen Sie auf den Hörsystemnamen um die Geräte mit dem iPhone zu verbinden.
6. Es erscheinen zwei Kopplungsanfragen – für jedes Hörsystem eine eigene. Wählen Sie **Koppeln** aus, um endgültig zu verbinden. Beide Anfragen können sich zeitlich ein paar Sekunden verzögern.
7. Die Kopplung ist nun komplett.

Ihre Hörsysteme mit einem Android Gerät koppeln

Um Ihre Hörsysteme mit Ihrem Android-Gerät nutzen zu können, müssen Sie Hörsystem und Android-Gerät zunächst miteinander koppeln. Bitte folgen Sie den Anweisungen:

1. Tippen Sie auf das **Icon Einstellungen**.
2. Wählen Sie **Bluetooth**.
3. Ändern Sie die Einstellungen in **Ein**, wenn Bluetooth ausgeschaltet ist. Öffnen und schließen Sie das Batteriefach der Hörsysteme. So versetzen Sie die Hörsysteme in den Kopplungsmodus.
4. Unter **Gekoppelte Geräte** sehen Sie Ihren Vornamen, gefolgt von Hearing Aid, wenn die Hörsysteme erkannt wurden. Wenn der Name nicht innerhalb von 5–7 Sekunden in der Gekoppelte-Geräte-Liste erscheint, tippen Sie oben links in der Ecke auf das **Icon Bedienungshilfen** und dann auf Hörsysteme.
5. Es erscheinen einmal das rechte und einmal das linke Hörsystem in der Liste. Beide Listeneinträge müssen zum Koppeln angeklickt werden.
6. Die Kopplung ist abgeschlossen.

KINDduro App

Für ein optimales Produkt-Erlebnis laden Sie sich die KINDduro App aus dem App Store/Play Store herunter. Nur mit der KINDduro App können Sie die volle Funktionalität Ihrer KINDduro Hörsysteme nutzen.



Anwendung Ihrer KIND Hörsysteme

Es braucht Zeit, sich an neue Hörsysteme zu gewöhnen. Die Länge dieser Eingewöhnungszeit ist sehr individuell und abhängig von vielen Faktoren. Besonders wenn Sie zum ersten Mal Hörsysteme tragen, können Ihnen die folgenden Tipps die Gewöhnung erleichtern.

In der Wohnung

Versuchen Sie sich mit den neuen Hörsystemen an alle Geräusche – auch Hintergrundgeräusche – zu gewöhnen. Probieren Sie jedes Geräusch zu erkennen. Einiges wird anders klingen, als Sie es gewohnt sind. Es wird einige Zeit brauchen, bis Sie sich an die neuen Hörsysteme gewöhnt haben. Wenn Sie anfangs müde werden vom Tragen der Hörsysteme, gönnen Sie sich eine Pause. Das Ziel sollte aber sein, die Hörsysteme den ganzen Tag tragen zu können.

Gespräch mit einer Person

Machen Sie es sich mit einem Gesprächspartner bequem und achten Sie darauf, dass es um Sie herum nicht laut ist. Setzen Sie sich so, dass Sie einander ansehen können. Machen Sie die Erfahrung mit neuen Sprachklängen, auch wenn Sie diese zunächst als ungewohnt empfinden. Nachdem sich das Gehirn an den neuen Klang von Sprache gewöhnt hat, werden Sie immer besser verstehen.

Hören Sie zunächst Nachrichtensprechern zu, weil diese für gewöhnlich sehr deutlich sprechen. Versuchen Sie dann, andere Sendungen zu verfolgen. Wenn es Ihnen schwerfällt, Radio oder TV zu verstehen, wird Sie Ihr KIND Hörakustiker gern über passendes Zubehör informieren.

Unterhaltung in einer Gruppe

Bei Unterhaltungen in einer Gruppe, z.B. in einem Restaurant, gibt es viele störende Hintergrundgeräusche. Konzentrieren Sie sich in solchen Situationen auf die Person, die Sie verstehen möchten. Wenn Sie ein Wort nicht verstehen, fragen Sie den Sprecher, ob er es wiederholen kann.

Telefonieren – Festnetz

Bei Ihren Hörsystemen gibt es verschiedene Möglichkeiten, komfortabel zu telefonieren. Fragen Sie Ihren KIND Hörakustiker nach passendem Zubehör. Lesen Sie das Kapitel „automatische Telefonerkennung“.

Halten Sie den Telefonhörer zum Telefonieren bitte schräg an Ihre Schläfe, damit der Schall direkt in die Mikrofonöffnung Ihres Hörsystems gelangt.

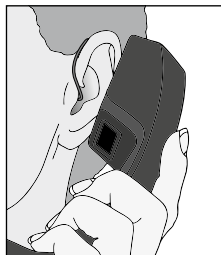

Telefonieren – Mobil

Ihre Hörsysteme sind zur Interaktion mit dem iPhone entwickelt.

Sind Ihre Hörsysteme mit einem entsprechenden iOS Gerät gekoppelt und eingeschaltet, werden eingehende Telefonate automatisch an Ihre Hörsysteme übertragen und verstärkt. Sind die Hörsysteme nicht eingeschaltet, werden die Anrufe ganz normal über das iPhone abgegeben.



Ihre Hörsysteme sind unter Einhaltung der strengen internationalen Richtlinien für elektromagnetische Verträglichkeit entwickelt worden. Dennoch können manche Handys starke Störgeräusche verursachen. Der Grad der Störung hängt von dem jeweiligen Mobiltelefon ab.

Tragen Sie Ihre Hörsysteme den ganzen Tag

Der beste Weg, ein gutes Verstehen zu erlernen, ist ständiges Tragen, bis Sie sich an das neue Hören gewöhnt haben. Wenn Sie Ihre Hörsysteme nur selten tragen, können Sie nicht in vollem Umfang von deren Leistung profitieren.

Auch die modernsten Hörsysteme können ein gesundes Gehör nicht ersetzen und keine Hörminderung heilen. Ihre Hörsysteme versetzen Sie aber in die Lage, Ihr individuelles Hörvermögen optimal zu nutzen. Wenn Sie zwei Hörsysteme besitzen, sollten Sie immer beide Hörsysteme tragen!

Wenn Sie zwei Hörsysteme tragen, profitieren Sie von einem

- besseren Lokalisationsvermögen
- leichteren Sprachverstehen in lauten Umgebungen
- volleren Klangpanorama
- räumlichen Hören

Tägliche Pflege

Die regelmäßige Reinigung und Pflege der Hörsysteme verlängert die Lebensdauer bzw. senkt die Reparaturanfälligkeit entscheidend. Bei Ihrem KIND Hörakustiker erhalten Sie das speziell auf Ihren Hörsystemtyp abgestimmte Reinigungs- und Pflegemittelprogramm der Serie *KINDotoClean*.

Zur täglichen Reinigung Ihrer Hörsysteme und der externen Hörer empfehlen wir *KINDotoClean* Reinigungstücher. Entfernen Sie eventuell vorhandenes Ohrenschmalz. Wünschen Sie einen neuen sauberen Fixierschirm, tauschen Sie den alten einfach gegen einen neuen aus. Passende Fixierschirme erhalten Sie bei Ihrem KIND Hörakustiker. Siehe auch Wechsel des Fixierschirms.

Verwenden Sie ein *KINDotoClean* Trockensystem zur täglichen Trocknung Ihrer Hörsysteme. Sie tragen damit effektiv zur Vermeidung von Schäden an Ihren Hörsystemen bei.



Tägliche Pflege für Hörsysteme mit Ohrpassstück

Reinigen Sie das Ohrpassstück täglich. Benutzen Sie hierfür *KINDotoClean* Reinigungstücher und entfernen Sie eventuell vorhandenes Ohrenschmalz (Cerumen). In regelmäßigen Abständen sollte das Ohrpassstück vom Hörsystem getrennt und intensiv mit Hilfe von *KINDotoClean* Reinigungstabletten gesäubert werden.

Ihr KIND Hörakustiker berät Sie gern dazu.

Wechsel des Fixierschirms

Der Fixierschirm lässt sich leicht auswechseln, wenn es erforderlich ist.

Halten Sie das untere Ende des Schirms mit dem Fingernagel fest und ziehen Sie den Schirm ab. Anschließend setzen Sie den neuen Fixierschirm auf den Schlauch. Achten Sie darauf, dass er weit genug auf den Schlauch geschoben wird. Entsorgen Sie den alten Fixierschirm.

Der Fixierschirm besteht aus weichem, medizinisch geprüftem Silikon.

i Der Fixierschirm muss je nach Nutzungshäufigkeit regelmäßig gewechselt werden. Wir empfehlen, den Wechsel mindestens einmal im Monat durchzuführen.

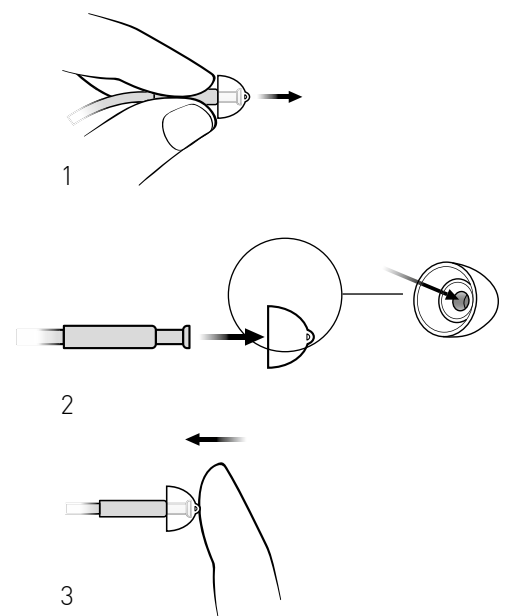



Wichtige Hinweise

- Öffnen Sie das Batteriefach, wenn Sie Ihre Hörsysteme nicht benutzen. So kann Feuchtigkeit abtrocknen.
- Wenn Sie Ihr Hörsystem nicht benutzen, entfernen Sie die Batterie aus dem Hörsystem, legen es in einen Aufbewahrungsbehälter und lagern es:
 - an einem trockenen, sicheren Platz.
 - ohne direkte Sonneneinstrahlung und fern von anderen Hitzequellen, um extreme Temperaturen zu vermeiden.
 - dort, wo Sie es leicht wiederfinden können.
 - sicher und außerhalb der Reichweite von Kindern und Haustieren.
- Nehmen Sie die Hörsysteme niemals auseinander, und versuchen Sie niemals, das Reinigungswerkzeug in die Hörsysteme hineinzustecken.

Zubehör

Sie können Ihre Hörlösung durch drahtlose Zubehör-Produkte erweitern. Ihr Hörerlebnis lässt sich dadurch in vielen Alltagssituationen zusätzlich verbessern.

Ausführliche Informationen zu drahtlosem Zubehör sowie weiteren verfügbaren Zubehör-Produkten erhalten Sie bei Ihrem KIND Hörakustiker.

Service

Hörssysteme sind täglich viele Stunden im Einsatz. Um die einwandfreie Funktion Ihrer Hörssysteme sicherzustellen, empfehlen wir Ihnen, alle drei Monate Ihre Hörssysteme durch Ihren KIND Hörakustiker überprüfen zu lassen. Weitere Informationen entnehmen Sie bitte Ihrem KIND Serviceheft.

Auch Ihr Gehör sollte regelmäßig überprüft werden, damit Ihre neuen Hörssysteme immer über die optimale Programmierung verfügen – für bestmögliche Hörqualität in jeder Situation. Wir wünschen Ihnen für viele Jahre Freude an Ihren Hörssystemen von KIND.

Fehlerbehebung

Hörssysteme von KIND sind sehr zuverlässig. Sollte dennoch ein Problem auftreten, kann es in der Regel schnell gelöst werden. Wenn Sie nach Durchführung dieser Lösungsvorschläge weiterhin Probleme mit Ihren Hörssystemen haben, wenden Sie sich bitte an Ihren KIND Hörakustiker.

Symptom	Mögliche Ursache	Lösung
Gerät ist zu leise	Schwache Batterie	Batterie wechseln
	Ohr(pass)stück/Filter verstopft	Hörssystem reinigen
	Hörvermögen hat sich geändert	Fragen Sie Ihren KIND Hörakustiker
	Schmutzanhaftungen	Mikrofon und Hörer mit Bürste reinigen
Gerät setzt aus	Schwache Batterie	Batterie wechseln
	Ohr(pass)stück/Filter verstopft	Hörssystem reinigen
Unklare, verzerrte Wiedergabe	Schwache Batterie	Batterie wechseln
	Ohr(pass)stück/Filter verstopft	Hörssystem reinigen
	Gerät defekt	Fragen Sie Ihren KIND Hörakustiker
Gerät arbeitet nicht	Schwache Batterie	Batterie wechseln
	Ohr(pass)stück/Filter verstopft	Hörssystem reinigen
	Hörer beschädigt	Fragen Sie Ihren KIND Hörakustiker
Hörssysteme senden regelmäßig wiederkehrende Signaltöne.	Schwache Batterie	Batterie wechseln
	Fehler im Hörssystem	Fragen Sie Ihren KIND Hörakustiker

Gebrauchs- und Sicherheitshinweise

Gebrauchsbestimmung

KIND*duro* sind tragbare Luftleitungs-Hörsysteme, die Hörminderungen der Träger mittels Aufnahme, Verarbeitung und Abgabe eines verstärkten Schallsignals ausgleichen. Die Hörsysteme sind mit unterschiedlichen Verstärkungen und Ausgangs-Schallpegeln erhältlich, um leichte bis an Taubheit grenzende Hörminderungen versorgen zu können. Diese Hörsysteme sind nicht für Kinder geeignet, die jünger als 36 Monate sind.

Hörsysteme, deren maximale Verstärkung 132 dB SPL (IEC 711) überschreitet, sollten mit besonderer Sorgfalt ausgewählt, angepasst und verwendet werden, da diese Geräte das Resthörvermögen des Hörsystemträgers schädigen können.

Detaillierte akustische Daten Ihrer Hörsysteme sind in einem gesonderten Datenblatt spezifiziert. Dieses sowie weitere Informationen erhalten Sie bei Ihrem KIND Hörakustiker.

Schützen Sie Ihre Hörsysteme vor Nässe, Feuchtigkeit, Hitze und mechanischen Einwirkungen, z. B. starken Stößen. Legen Sie auch zur Vermeidung von Verunreinigungen vor der Benutzung von Haarspray Ihre Hörsysteme ab. Die Hörsysteme dürfen keinesfalls in der Mikrowelle oder einem Ofen getrocknet werden. Bei Verwendung von Mobiltelefonen oder Handfunkgeräten sowie im Bereich von Sendeanlagen kann es zu Störungen in Ihren Hörsystemen kommen. Bei weiterführenden Fragen wenden Sie sich bitte an Ihren KIND Hörakustiker. Für weitere Wartungshinweise beachten Sie bitte das KIND Serviceheft.

Die Hörsysteme sind entwickelt zur Lagerung innerhalb der folgenden Temperatur und Feuchtigkeitsbedingungen: -25 °C bis +60 °C und 5 %-93 % rH. Die Hörsysteme können bei Temperaturen zwischen +1 °C und 40 °C und Feuchtigkeitsbedingungen von 5 % bis 93 % rH verwendet werden.

Tinnitus SoundSupport™

Richtlinien für Benutzer des Klang-Generators

Diese Anleitung enthält Informationen über Tinnitus SoundSupport, eine Zusatzfunktion, die von Ihrem KIND Hörakustiker möglicherweise in Kombination mit Ihrem Hörsystem aktiviert wurde.

Tinnitus SoundSupport ermöglicht im Rahmen eines Tinnitus-Retraining-Programms das Abspielen von Klängen in angemessener Bandbreite und Intensität, um den Umgang mit Tinnitus zu erleichtern. Ihr KIND Hörakustiker ist Ihr Ansprechpartner für eine angemessene Nachsorge. Bitte befolgen Sie seine Empfehlungen.

Empfehlung

Bevor Sie einen Klang-Generator einsetzen, empfehlen wir Ihnen einen HNO-Arzt zu konsultieren. Nur so kann sichergestellt werden, dass alle medizinisch behandelbaren Erkrankungen, die zu Tinnitus führen können, diagnostiziert und behandelt werden können.

Warnhinweise zu Tinnitus SoundSupport

Wenn Ihr KIND Hörakustiker den Klang-Generator Tinnitus SoundSupport aktiviert hat, beachten Sie bitte die folgenden Warnhinweise:

Mit der Anwendung eines Klang-Generators sind möglicherweise bestimmte Risiken verbunden. Dazu gehört die Gefahr einer Verschlimmerung der Tinnitus-Wahrnehmung bzw. eine mögliche Veränderung der Hörschwelle.

Falls sich Ihr Hören oder die Tinnitus-Wahrnehmung verändert oder Sie Schwindel, Übelkeit, Kopfschmerzen oder Herzklopfen verspüren oder mögliche Hautreizungen an der Kontaktstelle mit dem Hörsystem auftreten, stellen Sie den Gebrauch des Hörsystems umgehend ein und wenden Sie sich zur Beratung an einen Arzt oder Ihre KIND Hörakustiker.

Der Missbrauch des Klang-Generators kann eine Gefahr für die Gesundheit darstellen.

Verhindern Sie eine unbefugte Nutzung des Klang-Generators und bewahren Sie das Hörsystem außerhalb der Reichweite von Kindern und Haustieren auf.

Maximale Tragedauer

Halten Sie stets die von Ihrem KIND Hörakustiker festgelegte maximale tägliche Tragedauer für Tinnitus SoundSupport ein. Eine längere Verwendung kann Ihren Tinnitus oder Ihre Hörminderung verschlechtern.

Verwendung Ihrer Hörsysteme

Hörsysteme sollten nur wie verordnet verwendet und von einem Hörakustiker angepasst werden. Ein Missbrauch kann zu einer plötzlichen und dauerhaften Hörminderung führen. Gestatten Sie anderen Personen keinesfalls, Ihre Hörsysteme zu tragen, da sie unsachgemäß behandelt werden oder dem Benutzer permanenten Gehörschaden zufügen könnten.

Allgemeine Hinweise

Hörprogramme mit digitalen Richtmikrofonen reduzieren vor allem Hintergrundgeräusche. Im Straßenverkehr können rückwärtige Warn- sowie Schallsignale herannahender Fahrzeuge unterdrückt werden.

Seien Sie sich bewusst, dass ein Hörsystem ohne Vorwarnung aussetzen kann. Denken Sie daran, wenn Sie auf Warnsignale achten müssen (z. B. im Straßenverkehr). Die Hörsysteme können aussetzen, wenn z. B. die Batterien leer sind oder der Schallaustritt durch Feuchtigkeit oder Ohrenschmalz verstopft ist.

Mögliche Nebenwirkungen

Hörsysteme können zu einer vermehrten Produktion von Ohrenschmalz führen.

Das zur Herstellung Ihrer Hörsysteme verwendete, nachweislich nicht allergene Material kann in seltenen Fällen zu Hautirritationen oder anderen Nebenwirkungen führen.

Sollten diese Nebenwirkungen auftreten, wenden Sie sich bitte an einen Arzt.

Interferenz

Alle Hörsysteme sind unter Berücksichtigung der Standards für Internationale elektromagnetische Kompatibilitätskriterien entwickelt worden. Trotz dessen besteht die Möglichkeit von Störungen, verursacht durch Metalldetektoren, elektromagnetische Felder, medizinische Geräte, Radiowellen und elektrostatische Entladungen.

Sofern Störungen zwischen Ihrem KIND Hörsystem und anderen Geräten auftreten, vergrößern Sie bitte den Abstand zwischen Ihrem Hörsystem und der Störquelle.

Aktive Implantate

Ihr KIND Hörsystem wurde gemäß internationalen Standards für die Exposition von Menschen (spezifische Absorptionsrate – SAR), induktive elektromagnetische Energie und dem menschlichen Körper zuzufügender Spannung ausführlich getestet und für die menschliche Gesundheit als zulässig bewertet.

Die Expositionswerte liegen weit unter den international zulässigen Grenzwerten für SAR, induktive elektromagnetische Energie und dem menschlichen Körper zuzufügender Spannung, die in den Standards für menschliche Gesundheit und die gleichzeitige Nutzung von aktiven Implantaten wie Schrittmachern und Defibrillatoren definiert wurden.

Wenn Sie ein aktives Hirnimplantat haben, wenden Sie sich an den Hersteller Ihres Implantats, um Auskünfte über mögliche Risiken von Störeinflüssen durch ein Hörsystem zu erhalten. Bewahren Sie den AutoPhone Magnet (optional erhältlich) in einer Entfernung von mindestens 30 cm zum Implantat auf – also z.B. nicht in der Brusttasche.

Röntgen, CT, MR, PET Scanning und Elektrotherapie

Nehmen Sie Ihr KIND Hörsystem vor einer Röntgen-/CT-/MR-/PET-Untersuchung bzw. bei einer Elektrotherapie oder einem chirurgischen Eingriff heraus, da das Hörsystem in Folge der dabei auftretenden starken Magnetfelder beschädigt werden konnte.

Benutzung in Flugzeugen

Ihr KIND Hörsystem arbeitet mit einer Bluetooth-Schnittstelle. An Bord eines Flugzeugs muss der Flugmodus aktiviert werden, falls die Nutzung von Bluetooth-Geräten nicht erlaubt ist.

Internationaler Gebrauch

Ihre neuen Hörsysteme und deren drahtlose Übertragung sind länderspezifisch lizenziert und arbeiten mit einer Funkfrequenz, die möglicherweise in anderen Ländern für diese Nutzungsart nicht freigegeben ist. Das kann bei Ihren internationalen Reisen dazu führen, dass eventuell Störungen mit anderen elektronischen Geräten oder Störungen im Hörsystem auftreten.

Verbindung mit externen Geräten

Die Sicherheit der Verwendung Ihres KIND Hörsystems bei Anschluss an externe Geräte (über AUX-Eingangskabel, USBKabel oder direkt) ist vom externen Gerät abhängig. Beim Anschluss an ein externes Gerät, das an eine Steckdose angeschlossen ist, muss dieses Gerät die Anforderungen der IEC-62368 (oder IEC-60065, IEC-60950 bis zum 20. Juni 2019) oder äquivalente Sicherheitsnormen erfüllen.

Wasser- und Staubresistenz (IP68)

Ihr KIND Hörsystem ist gegen das Eindringen von Wasser und Staub geschützt und für Alltagssituationen konzipiert. Regelmäßige Feuchtigkeit, z.B. durch Schweiß, kann Ihr KIND Hörsystem dennoch beschädigen. Sollte Ihr KIND Hörsystem mit Wasser in Berührung kommen und nicht mehr funktionieren, führen Sie bitte folgende Schritte durch:

1. Wischen Sie vorsichtig alles Wasser von der Außenseite der Hörsysteme ab.
2. Öffnen Sie das Batteriefach, nehmen Sie die Batterie heraus und wischen Sie vorhandene Feuchtigkeit im Batteriefach vorsichtig ab.
3. Lassen Sie das Hörsystem mit geöffnetem Batteriefach ca. 30 Minuten lang trocknen.
4. Setzen Sie eine neue Batterie ein.

Tragen Sie Ihr KIND Hörsystem nicht unter der Dusche oder beim Wassersport.
Tauchen Sie Ihr KIND Hörsystem nicht in Wasser oder andere Flüssigkeiten ein.

Hinweis zur Nutzung in explosionsgefährdeten Umgebungen

Die Hörsysteme sind nicht zertifiziert für die Nutzung in explosionsgefährdeten Umgebungen gemäß ATEX Richtlinie 94/9/EG und Richtlinie 2014/34/EU.

Data-Logging-Funktion

Was passiert beim Data Logging und welche Vorteile bietet diese Funktion?

Beim Data Logging handelt es sich um eine softwaregestützte Funktion Ihrer Hörsysteme. Mit dieser Funktion kann die Hörsysteme-Feineinstellung in späteren Anpassterminen optimiert sowie die Beratung durch Ihren KIND Hörakustiker zielgerichteter auf Ihre Bedürfnisse abgestimmt werden.

Beim Data Logging wird Ihr individuelles Nutzungsverhalten während des Tragens der Hörsysteme in diesen elektronisch protokolliert, gespeichert und analysiert. So kann mittels Data Logging nicht nur die allgemeine Tragedauer bzw. die Nutzungsdauer der Hörsysteme in den einzelnen Hörprogrammen aufgezeichnet, sondern auch automatisch erkannt und zugeordnet werden, in welchen verschiedenen akustischen Situationen (z. B. Ruhe, reine Sprache, Sprache im Störschall, moderater Störschall, lauter Störschall) Sie Ihre Hörsysteme nutzen. Weiterhin kann elektronisch erfasst werden, in welchen Hörsituationen Sie eine Lautstärkeänderung an Ihren Hörsystemen vornehmen oder das Hörprogramm wechseln. All diese Daten werden in den Hörsystemen gespeichert.

Der so gespeicherte Datensatz kann von Ihrem Hörakustiker bei Ihrem nächsten Besuch im KIND Fachgeschäft ausgelesen und für die gezielte Feinanpassung Ihrer Hörsysteme sowie die weitere Beratung genutzt werden. Über die ausgelesenen Daten kann Ihr KIND Hörakustiker z. B. sehen, wie vielen wechselnden Situationen Sie täglich ausgesetzt sind. Er kann die verschiedenen Lautstärken der Situationen besser abschätzen und sich – anhand der ausgelesenen Daten – besser in Ihren Höralltag hineinversetzen.

Welche persönlichen Daten werden im Zusammenhang mit dem Data Logging erhoben, gespeichert und später ausgelesen?

Im Einzelnen werden über das Data Logging folgende individuelle Gesundheitsdaten erhoben, verarbeitet und genutzt:

- allgemeine Nutzungs- bzw. Tragedauer des Hörsystems
- Nutzungs- bzw. Tragedauer des Hörsystems in den jeweiligen Hörprogrammen
- manuelle Lautstärkeänderungen

Wer kann meine mittels Data Logging erhobenen und gespeicherten Daten einsehen?

Sämtliche mittels Data Logging erhobenen und in den Hörsystemen gespeicherten bzw. verarbeiteten Daten können ausschließlich von Ihrem KIND Hörakustiker eingesehen und verwendet werden.

Ist es möglich, die Data-Logging-Funktion bei meinen Hörsystemen auszuschalten?

Ja, die Data-Logging-Funktion kann jederzeit aus- und wieder angeschaltet werden. Bitte kontaktieren Sie dazu Ihren KIND Hörakustiker.

Kann ich meine Einwilligung in die Datenerhebung, -verarbeitung und -nutzung widerrufen?

Es wird ausdrücklich darauf hingewiesen, dass die Einwilligung in die oben beschriebene Erhebung, Verarbeitung und Nutzung Ihrer Gesundheitsdaten freiwillig ist. Sie können Ihre Einwilligung jederzeit, auch ohne Angabe von Gründen mit Wirkung für die Zukunft widerrufen, ohne dass Ihnen irgendwelche Nachteile daraus entstehen.

Erstickungsgefahr und Risiko des Verschluckens der Batterien oder anderer Kleinteile

Hörsysteme, deren Einzelteile und Batterien sollten außerhalb der Reichweite von Kindern und Personen aufbewahrt werden, die diese Teile verschlucken oder sich auf andere Weise damit verletzen könnten. Bei Einnahme von Medikamenten achten Sie bitte darauf, dass Batterien nicht mit den Medikamenten verwechselt werden.

Die meisten Hörsysteme können auf Anfrage mit einem speziell gesicherten Batteriefach ausgestattet werden. Dieses empfehlen wir dringend für Säuglinge, Kleinkinder und Menschen mit einer geistigen Behinderung.

Hörsysteme für Kinder im Alter von unter 36 Monaten müssen grundsätzlich mit einem speziell gesicherten Batteriefach ausgestattet sein. Bitte sprechen Sie mit Ihrem Hörakustiker über die Verfügbarkeit dieser Option.

Bei Verschlucken einer Batterie oder eines Hörsystemes suchen Sie bitte sofort einen Arzt auf.

Batterien

Verwenden Sie stets die Batterien, die Ihnen Ihr KIND Hörakustiker empfiehlt. Batterien geringerer Qualität könnten auslaufen und Verletzungen verursachen. Versuchen Sie unter keinen Umständen, Ihre Batterien aufzuladen, und entsorgen Sie Batterien niemals durch Verbrennen. Es besteht Explosionsgefahr.

Hinweis gemäß Elektro- und Elektronikgerätegesetz

Geben Sie unbrauchbare Hörsysteme unbedingt an Ihren Hörakustiker oder eine andere autorisierte Entsorgungsstelle für Elektroaltgeräte zurück. Hörsysteme enthalten elektronische Bauteile und dürfen aus diesem Grund niemals mit dem Hausmüll entsorgt werden.

Technische Daten

Dieses KIND Hörsystem enthält zwei Funktechnologien, die nachfolgend beschrieben werden:

Das Hörsystem ist mit einem Funksender/-empfänger ausgestattet, der auf Basis einer magnetischen Induktionstechnologie für Kurzstreckenübertragung arbeitet; die Frequenz beträgt 3,84 MHz. Die magnetische Feldstärke des Senders ist sehr schwach und liegt immer unter -40 dB μ A/m bei 10 m Abstand.

Das Hörsystem enthält zusätzlich einen Funksender/-empfänger, welcher Bluetooth Low Energy (BLE) und eine patentierte Kurzstrecken-Funktechnologie verwendet, die jeweils im ISM-Band 2,4 GHz arbeiten. Der Funksender ist schwach und liegt jederzeit unter 3 mW, was einer Gesamtstrahlungsleistung von 4.8 dBm entspricht.

Das Hörsystem erfüllt die internationalen Normen bezüglich der elektromagnetischen Verträglichkeit und der Belastung des Menschen durch elektromagnetische Funkwellen. Aufgrund der geringen Baugröße des Hörsystems sind alle für die Zulassung notwendigen Kennzeichnungen in dieser Bedienungsanleitung abgedruckt.

Änderungen oder Manipulationen, die am Hörsystem vorgenommen werden und nicht ausdrücklich durch KIND genehmigt sind, können dazu führen, dass die Genehmigung zum Betrieb des Hörsystems erlischt.

Dieses Digitalgerät der Klasse B entspricht allen Anforderungen der kanadischen Vorschriften ICES-003. Hinweis: In Tests wurde bestätigt, dass das Gerät die Grenzwerte für ein digitales Gerät der Klasse B entsprechend Teil 15 der FCC Normen erfüllt. Diese Grenzwerte sind für die Gewährleistung eines angemessenen Schutzes gegen Interferenzen im Wohnbereich gedacht.

Dieses Hörsystem erzeugt, nutzt und strahlt Hochfrequenzenergie ab. Wird es nicht entsprechend den Vorschriften genutzt, kann es den Rundfunkempfang erheblich beeinträchtigen. Störungen können im Einzelfall jedoch nicht ausgeschlossen werden. Sollte dieses Hörsystem den Rundfunk- oder Fernsehempfang stören, was durch vorübergehendes Ausschalten des Hörsystems überprüft werden kann, versuchen Sie, die Störungen durch mindestens eine der folgenden Maßnahmen zu beseitigen:

- Empfangsantenne neu ausrichten oder umsetzen.
- Den Abstand zwischen Hörsystem und Empfänger vergrößern.
- Ihren KIND Hörakustiker oder einen erfahrenen Radio/TV-Techniker um Rat fragen.

KIND erklärt hiermit, dass dieses Hörsystem die wesentlichen Anforderungen und sonstigen zutreffenden Bestimmungen der Richtlinie 2014/53/EU erfüllt. Die Konformitätserklärung ist erhältlich bei KIND.



Hinweis: Der Hersteller ist nicht verantwortlich für Störungen bei Radio und/oder TV, die durch eine unautorisierte Modifikation durch den Nutzer entstehen.

Symbole:



Deutet auf eine Situation hin, die zu Verletzungen führen kann oder/und einen ernsthaften Schaden an Ihrem Gerät hervorruft.



Wichtige Information, um den Umgang mit dem Gerät zu erleichtern.

i „Made for iPod“, „Made for iPhone“ und „Made for iPad“ bedeuten, dass ein elektronisches Zubehör speziell für die Verwendung mit dem iPod, iPhone bzw. iPad entwickelt wurde und vom Entwickler für die Erfüllung der Apple-Leistungsstandards zertifiziert wurde. Apple übernimmt keine Verantwortung für den Betrieb dieses Geräts oder die Einhaltung von Sicherheitsrichtlinien und gesetzlichen Vorschriften. Bitte beachten Sie, dass die Verwendung dieses Zubehörs mit einem iPod, iPhone oder iPad die Leistung der Drahtlosverbindung beeinträchtigen kann. Apple, das Apple-Logo, iPhone, iPad, iPod touch und Apple Watch sind in den USA und anderen Ländern eingetragene Marken von Apple Inc. App Store ist eine Dienstleistungsmarke von Apple Inc. Android, Google Play und das Google Play-Logo sind Marken von Google Inc.

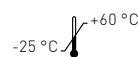

CE 0297

Deutschland:

KIND GmbH & Co. KG
Kokenhorststr. 3-5
30938 Großburgwedel/Hannover
Tel. 0800 6 999 333
Fax 05139 8085-299
info@kind.com

Schweiz:

KIND Hörzentralen AG
Hertensteinstr. 8
6004 Luzern
Tel. 04141 87070
Fax 04141 87071
info.ch@kind.com

Österreich:

KIND Optik Ges.m.b.H.
Elterleinplatz 15
1170 Wien
Tel. 01 4031844
Fax 01 4031857
info.at@kind.com

Luxemburg:

KIND Centre Auditif S.à r.l.
16, rue Glesener
1630 Luxembourg
Tel. +352 (0) 29/57 05
Fax +352 (0) 29/57 06
info@kind.com

Ihr KIND Fachgeschäft