

GEBRAUCHSANWEISUNG

● *KINDconnectLine ConnectClip*



Zu dieser Bedienungsanleitung

Diese Anleitung enthält wichtige Informationen zur Bedienung und Pflege Ihres neuen ConnectClips. Bitte machen Sie sich mit dem gesamten Inhalt dieser Anleitung vertraut, insbesondere mit dem Abschnitt „Warnhinweise“. Damit stellen Sie sicher, dass Sie das volle Potenzial Ihres neuen ConnectClips nutzen können.

Wenn Sie weitere Fragen zum Gebrauch oder zur Pflege Ihres ConnectClips haben, wenden Sie sich bitte an Ihren KIND Hörakustiker.

Nutzen Sie die Menüleiste, um schnell und bequem zu den einzelnen Abschnitten zu gelangen.

Verwendungszweck

Der ConnectClip ist als kabelloser Empfänger und Sender zwischen Hörgeräten und der Umgebung vorgesehen. Das beinhaltet Sprache oder externe, elektronische Audiogeräte. Der ConnectClip unterstützt Nutzer kabelloser Hörgeräte bei der Steuerung der Funktionalität ihrer Hörlösung.

Der ConnectClip kann von Kindern (ab einem Alter von 36 Monaten) und Erwachsenen in Verbindung mit ihrer Hörlösung verwendet werden.

WICHTIGER HINWEIS

Bitte machen Sie sich mit dem Inhalt dieser Anleitung vertraut, bevor Sie Ihren ConnectClip zum ersten Mal benutzen. Sie enthält Bedienungshinweise und wichtige Informationen zur Nutzung und Handhabung des ConnectClips.

Einführung

Der ConnectClip kann sowohl wie ein kabelloses (Wireless) Stereo-Headset für Mobiltelefone als auch als externes Mikrofon verwendet werden.

1. Wireless Stereo-Headset mit Mobiltelefon

Signale von Ihrem Mobiltelefon werden durch den ConnectClip (A) an beide Hörgeräte übertragen. Ihre Stimme wird vom ConnectClip erkannt und an das Mobiltelefon (B) gesendet.

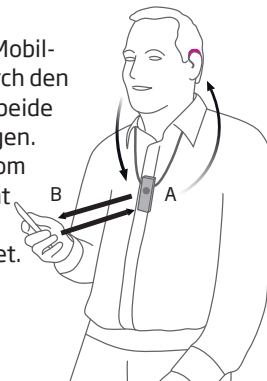

2. Externes Mikrofon

Die Stimme eines gewählten Sprechers wird kabellos vom ConnectClip an beide Hörgeräte in Stereo übertragen.

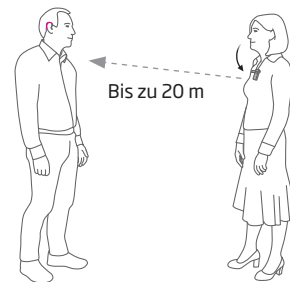

Inhalt

Packungsinhalt	9
Die wichtigsten Funktionen	10
LED-Anzeigen - Überblick	12
■ Inbetriebnahme	
Inbetriebnahme	14
A. Hörgeräte mit dem ConnectClip koppeln	16
B. Mobiltelefon mit dem ConnectClip koppeln	18
■ Täglicher Gebrauch	
Ein-/Ausschalten	20
Aufladen	21
■ ConnectClip mit einem Mobiltelefon verwenden	
ConnectClip mit einem Mobiltelefon verwenden	22
Verbindung vom ConnectClip mit einem Mobiltelefon	23
Anrufe annehmen	24
Anrufe ausführen	26
Erweiterte Headset-Funktionen	27

■ Musik hören	
Musik hören	28
■ ConnectClip als externes Mikrofon verwenden	
ConnectClip als externes Mikrofon verwenden	30
Externes Mikrofon starten	31
Externes Mikrofon stoppen	32
Lautstärke des externen Mikrofons regeln	33
Externes Mikrofon über Ihre Hörgeräte ein-/ausschalten	34
ConnectClip reinigen	35
■ ConnectClip als Fernbedienung für Hörgeräte verwenden	
ConnectClip als Fernbedienung für Hörgeräte verwenden	36
Sonstige Merkmale und Funktionen	37
Warnhinweise	38
Technische Daten	43
Internationale Garantie	46

Packungsinhalt

Im Lieferumfang des ConnectClips sind enthalten:



ConnectClip



Halskordel in
Extralänge



Halskordel in
Standardlänge



Schutz-Etui



Diese
Bedienungsanleitung



Ladekabel mit Netzstecker



USB-Ladekabel

Die wichtigsten Funktionen

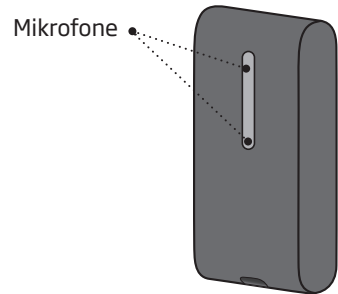

Vorderseite







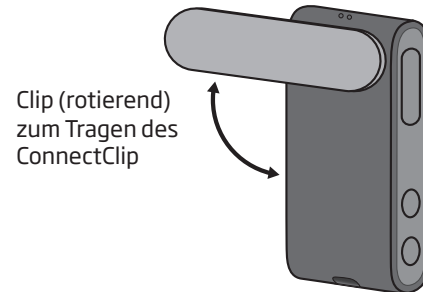
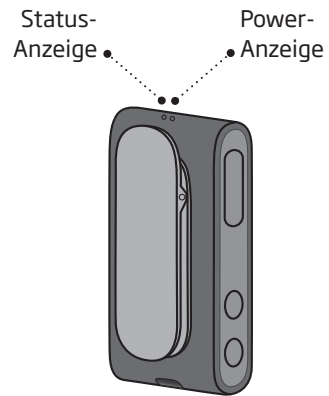









- **Multifunktions-taster**
 - An/Aus
 - Anruf annehmen
 - Moduswahl
- **Lautstärke**
 - Lauter
 - Leiser

Rückseite



LED-Anzeigen - Überblick

Status-Anzeige	Beschreibung	
	Blinkt gelb	Sucht nach Hörgeräten
	Konstant gelb	Hörgeräte verbunden, nicht mit Telefon verbunden
	Blinkt blau	Sucht nach Mobiltelefon (Kopplung)
	Konstant blau	Mit Mobiltelefon verbunden
	Konstant grün	Im Gespräch; Headset (HFP); Mobiltelefon
	Blinkt grün	Eingehender Anruf
	Konstant orange	Musik; Mobiltelefon (A2DP)
	Konstant magenta	Externes Mikrofon
	Blinkt magenta	Verbindungsaufbau mit dem externen Mikrofon

Power-Anzeige	Beschreibung	
	Konstant rot	Batterie schwach
	Konstant grün	Eingeschaltet - wird nicht geladen
	Blinkt grün	Eingeschaltet - wird geladen
	Schwach grün	Eingeschaltet - Ladevorgang abgeschlossen
	Blinkt orange	Ausgeschaltet - wird geladen
	Konstant orange	Ausgeschaltet - Ladevorgang abgeschlossen

Inbetriebnahme

Bevor Sie den ConnectClip mit Ihren Hörgeräten verwenden können, müssen beide Hörgeräte und der ConnectClip miteinander gekoppelt werden. Um den ConnectClip mit einem Mobiltelefon verwenden zu können, muss der ConnectClip außerdem mit Ihrem Mobiltelefon gekoppelt werden.

1. Hörgeräte mit dem ConnectClip koppeln

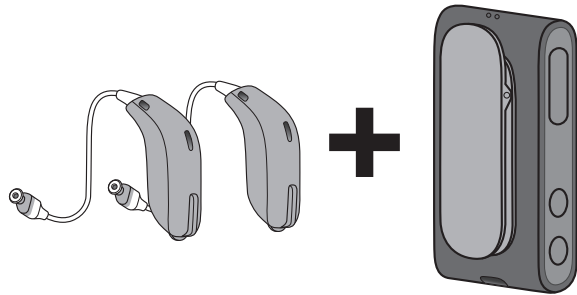

14

Siehe Seite
16

2. Mobiltelefon mit dem ConnectClip koppeln

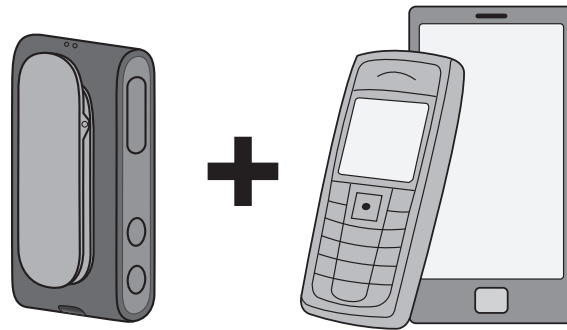

15

Siehe Seite
18

A. Hörgeräte mit dem ConnectClip koppeln

1. Achten Sie darauf, dass der ConnectClip ausgeschaltet ist (siehe Seite 20). Halten Sie den Multifunktionsstaster ca. 6 Sekunden lang gedrückt, bis die **Power-Anzeige erlischt (AUS)**. ●

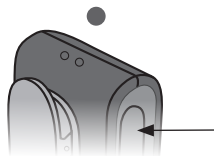

2. Schalten Sie beide Hörgeräte **AUS** (öffnen Sie dazu das Batteriefach).

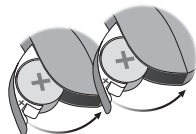
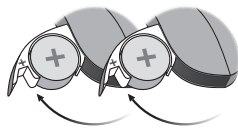

3. Schalten Sie beide Hörgeräte **EIN** (schließen Sie dazu das Batteriefach und warten Sie etwa 10 Sekunden).

4. Die Hörgeräte sind nun 3 Minuten lang für die Kopplung mit dem ConnectClip bereit.

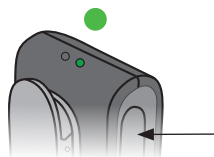

5. Schalten Sie den ConnectClip **EIN**. Halten Sie den Multifunktionsstaster ca. 3 Sekunden lang gedrückt, bis die Power-Anzeige **KONSTANT GRÜN leuchtet**. ●

16

6. Der ConnectClip sucht nun nach Ihren Hörgeräten. Die Status-Anzeige **BLINKT GELB**. ①



7. Platzieren Sie den ConnectClip und beide Hörgeräte nebeneinander (max. Abstand 20 cm).

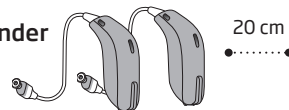

8. Die **erfolgreiche Verbindung** mit den Hörgeräten wird durch eine **KONSTANT GELB leuchtende Status-Anzeige** angezeigt. ●



17

B. Mobiltelefon mit dem ConnectClip koppeln

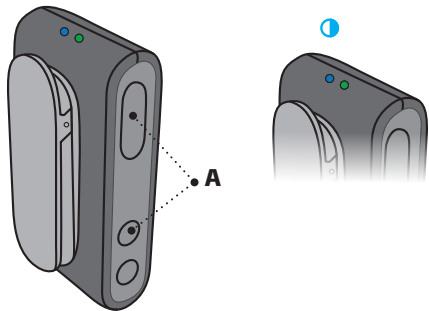

Bringen Sie den ConnectClip in den Kopplungsmodus

Halten Sie dafür den Multifunktionsstaster UND die Lauter-Taste ca. 6 Sekunden lang gedrückt (A), bis die Status-Anzeige BLAU BLINKT. 

Der ConnectClip befindet sich für 3 Minuten im Kopplungsmodus.

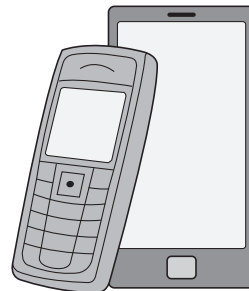

Kopplung am Mobiltelefon aktivieren

Schalten Sie Bluetooth ein. Suchen Sie nach dem ConnectClip und koppeln Sie die Geräte miteinander.

Sie finden diese Funktion im Bereich Einstellungen/Bluetooth Ihres Mobiltelefons.

Geben Sie den Pin Code ein

Falls Ihr Telefon einen Pin Code verlangt, geben Sie 0000 (vier Nullen) ein.



Kopplung ist abgeschlossen

Die erfolgreiche Kopplung mit dem Mobiltelefon erkennen Sie an der KONSTANT BLAUEN Status-Anzeige. 

Ein-/Ausschalten



AN ●

Halten Sie den Multifunktions-taster ca. 3 Sekunden lang gedrückt, bis die Power-Anzeige KONSTANT GRÜN leuchtet.



AUS ●

Halten Sie den Multifunktions-taster ca. 6 Sekunden lang gedrückt, bis die Power-Anzeige erlischt (AUS).

Aufladen



Batterie schwach ●

Wenn noch etwa 30 Min. Übertragungszeit bleiben, schaltet die Power-Anzeige auf ROT.



Aufladen ⚡

Schließen Sie das beiliegende Ladekabel über den Mikro-USB-Anschluss unten am ConnectClip an. Die Power-Anzeige BLINKT GRÜN bzw. ORANGE.

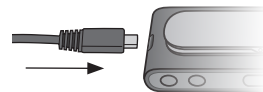

Ladeanzeige

Laden (ConnectClip an)	Blinken	●
Laden abgeschlossen (ConnectClip an)	Schwaches Licht	●
Laden (ConnectClip aus)	Blinken	●
Laden abgeschlossen (ConnectClip aus)	Konstantes Licht	●

ConnectClip mit einem Mobiltelefon verwenden

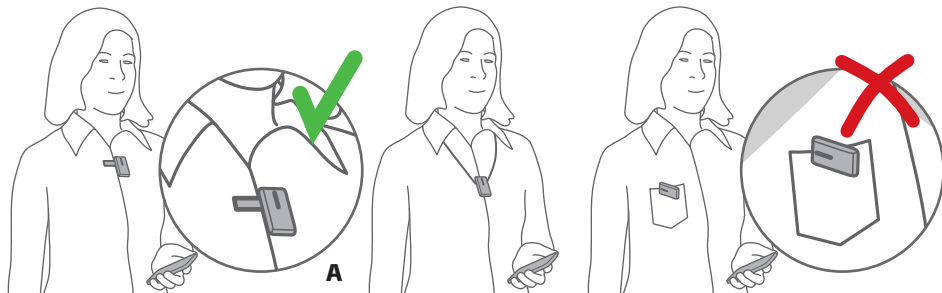

WICHTIGER HINWEIS

Um eine optimale Leistung zu gewährleisten, sollte der ConnectClip wie oben abgebildet getragen werden. Es ist wichtig, dass das Mikrofon im ConnectClip auf Ihren Mund weist (A) und der ConnectClip nicht von Kleidung usw. verdeckt wird. Der maximale Abstand zwischen ConnectClip und Mobiltelefon sollte 10 Meter betragen.

Verbindung des ConnectClips mit einem Mobiltelefon

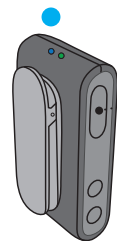

- **Telefonmodus auswählen**
Halten Sie den Multifunktionsstaster ca. 3 Sekunden lang gedrückt, um in den Telefonmodus zu gelangen. Die Änderung wird durch einen Signalton in Ihren Hörgeräten bestätigt. STATUS-ANZEIGE BLAU ●



Status-Anzeige	Beschreibung des Modus
●	Mit Hörgeräten verbunden, nicht mit Mobiltelefon verbunden
●	Mit Mobiltelefon verbunden
●	Modus für externes Mikrofon

Anrufe annehmen



Mobiltelefon verbunden

Wenn der ConnectClip eingeschaltet ist und sich in Reichweite Ihres Mobiltelefons befindet, stellt er automatisch die Verbindung mit dem Mobiltelefon her.

Die Status-Anzeige leuchtet KONSTANT BLAU. ●



Mobiltelefon klingelt

Wenn das Mobiltelefon klingelt, hören Sie ein Klingelsignal und (falls verfügbar) den Klingelton Ihres Mobiltelefons in Ihren Hörgeräten.

Die Status-Anzeige BLINKT GRÜN. ◐



Anruf annehmen

Klicken Sie entweder kurz auf den Multifunktionsstaster (A), oder nehmen Sie den Anruf auf Ihrem Mobiltelefon an.

Sobald die Verbindung für den Anruf hergestellt ist, leuchtet die Status-Anzeige KONSTANT GRÜN. ●



Anruf beenden

Klicken Sie entweder kurz auf den Multifunktionsstaster (A), oder beenden Sie das Gespräch von Ihrem Mobiltelefon aus.

Die Status-Anzeige leuchtet KONSTANT BLAU. ●

Anrufe ausführen

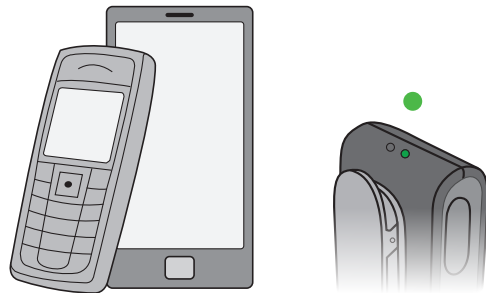

Um einen Anruf auszuführen, bedienen Sie lediglich Ihr Mobiltelefon. Der Anruf wird automatisch mit Ihrem ConnectClip verbunden.

Sobald die Verbindung für den Anruf hergestellt ist, zeigt die Status-Anzeige KONSTANT GRÜN. ●

Erweiterte Headset-Funktionen

Sprachwahl/Sprachsteuerung

Wenn Sie mit einem Mobiltelefon verbunden sind, drücken Sie zweimal den Multifunktionsstaster. Das aktiviert die Sprachwahl, falls diese von Ihrem Mobiltelefon unterstützt wird.

Anruf ablehnen

Langes Drücken auf die Leiser-Taste des ConnectClips bei klingelndem Mobiltelefon bewirkt, dass der Anruf abgelehnt wird.

Hörgerät-Mikrofone stummschalten

Wenn Sie die Leiser-Taste des ConnectClips etwa 3 Sekunden gedrückt halten, werden die Hörgerät-Mikrofone stummgeschaltet.

Durch kurzes Drücken der Lauter- oder Leiser-Taste wird die Stummschaltung der Hörgeräte wieder aufgehoben.

Musik hören

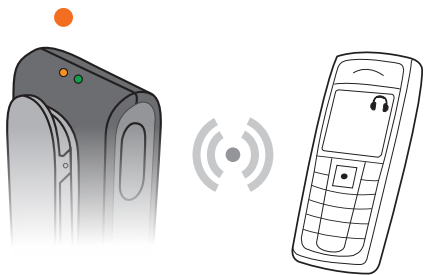

Kabelloses Audio (A2DP)

Falls Sie über Bluetooth mit einem Mobiltelefon oder einem anderen Gerät verbunden sind, wird die auf dem Mobiltelefon/Gerät gespielte Musik automatisch in Ihren Hörgeräten gespielt.

Status-Anzeige KONSTANT ORANGE ●

Sie brauchen nichts am ConnectClip zu steuern.

Status-Anzeige	Beschreibung
●	Der ConnectClip ist eingeschaltet und überträgt Musik vom Mobiltelefon.

Lautstärke regeln

Während Sie Musik hören, können Sie die Lautstärke über die Lauter-/Leiser-Tasten des ConnectClips einstellen.

Audiosignale vom Mobiltelefon anhalten

Wenn Sie den Multifunktionsstaster kurz drücken, hält das Audiosignal an. Mit der Steuerung am Mobiltelefon starten Sie das Audiosignal wieder.

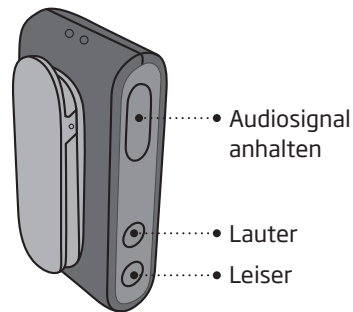

ConnectClip als externes Mikrofon verwenden

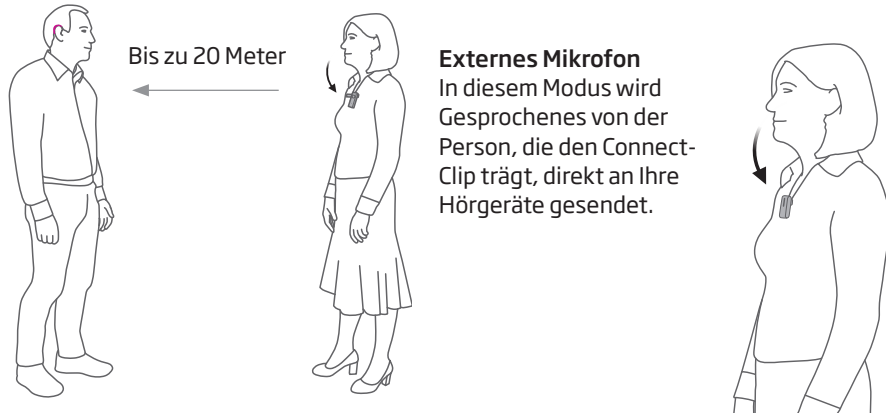

WICHTIGER HINWEIS

Achten Sie darauf, dass das Mikrofon auf den Mund des Sprechers weist und nicht von Kleidung usw. verdeckt wird.

Externes Mikrofon starten

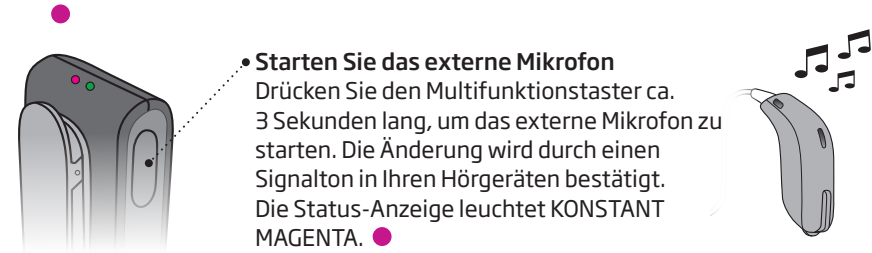

Status-Anzeige	Beschreibung des Modus
●	Mit Hörgeräten verbunden, nicht mit Mobiltelefon verbunden
●	Mit Mobiltelefon verbunden
●	Modus für externes Mikrofon

Externes Mikrofon stoppen



Externes Mikrofon stoppen

Halten Sie den Multifunktionsstaster (A) ca. 3 Sekunden gedrückt, um die Audioübertragung vom Mikrofon an die Hörgeräte zu stoppen und zu einem Hörprogramm zurückzuwechseln.

Die Status-Anzeige ändert sich zu GELB ● bzw. BLAU ●

Lautstärke des externen Mikrofons regeln

Lauter oder leiser

Die Lautstärke des Signals vom externen Mikrofon kann über die Lauter-/Leiser-Tasten eingestellt werden.

Hörgerät-Mikrofone stummschalten (Signal nur über das externe Mikrofon).

Wenn Sie die Leiser-Taste etwa 3 Sekunden gedrückt halten, werden die Hörgerät-Mikrofone stummgeschaltet.

Durch kurzes Drücken der Lauter- oder Leiser-Taste wird die Stummschaltung der Hörgeräte wieder aufgehoben.

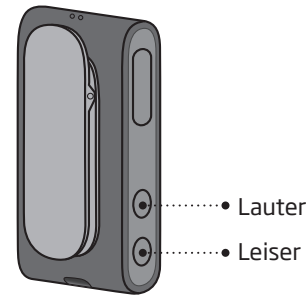

Externes Mikrofon über Ihre Hörgeräte starten/stoppen



P1 --> P2 --> TV --> Mikrofon

Das Programm des externen Mikrofons wird hinter die normalen Hörprogramme gesetzt. Mit dem Taster Ihres Hörgeräts können Sie zwischen den Hörgerätprogrammen wechseln*.

Sobald Sie das externe Mikrofon-Programm erreichen, hören Sie das Signal des Mikrofon-Programms.

Um das externe Mikrofon zu stoppen, schalten Sie einfach zurück zu einem Hörgerätprogramm.

***WICHTIGER HINWEIS**

Ausführliche Hinweise zum Funktionsumfang und zur Tastenbedienung Ihrer Hörgeräte finden Sie in der zugehörigen Bedienungsanleitung.

ConnectClip reinigen

WICHTIGER HINWEIS

Reinigen Sie den ConnectClip mit einem weichen, trockenen Tuch. Er darf keinesfalls gewaschen oder in Wasser oder andere Flüssigkeiten eingetaucht werden.

ConnectClip als Fernbedienung für Hörgeräte verwenden

Wenn der ConnectClip keine Übertragung vornimmt, kann er als Fernbedienung für Ihre Hörgeräte verwendet werden.

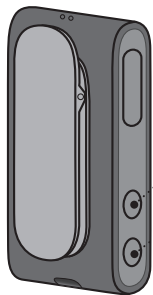

- **Lauter stellen**
- kurz drücken
- **Leiser stellen**
- kurz drücken

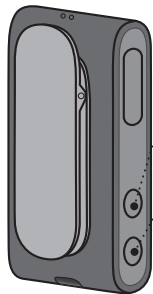

- **Nächstes Programm**
Für das nächste Programm
3 Sekunden lang gedrückt
halten
- **Hörgerät-Mikrofone
stummschalten - lang
drücken**
Durch kurzes Drücken der
Lauter- oder Leiser-Taste
wird die Stummschaltung
wieder aufgehoben.

WICHTIGER HINWEIS

Der maximale Abstand zwischen ConnectClip und Hörgeräten sollte 2 Meter betragen.

Sonstige Merkmale und Funktionen

Immer nur eine Verbindung zur Zeit

Bei der Kopplung mit mehreren Geräten (bis zu acht) stellt der ConnectClip nur die Verbindung zum ersten verfügbaren Mobiltelefon in Reichweite her.

Keine Anrufe bei Verwendung als externes Mikrofon

Während der Verwendung des ConnectClip als externes Mikrofon ist keine Verbindung mit dem Mobiltelefon möglich.

Abschaltautomatik (außerhalb der Reichweite) beim externen Mikrofon

Wenn der ConnectClip nicht mehr innerhalb der Reichweite der Hörgeräte ist, kehren die Hörgeräte nach 90 Sekunden zu einem Hörprogramm zurück.

Alle Bluetooth-Kopplungen löschen

Halten Sie den Multifunktions-taster, die Lauter- und Leiser-Taste gleichzeitig 10 Sekunden lang gedrückt, um alle Bluetooth-Kopplungen zu löschen. Die Status-Anzeige BLINKT ROT.

Warnhinweise

Bitte machen Sie sich zu Ihrer eigenen Sicherheit und zur ordnungsgemäßen Verwendung mit den Warnhinweisen und dem gesamten Inhalt dieser Anleitung vertraut, bevor Sie Ihren ConnectClip zum ersten Mal benutzen. Wenden Sie sich an Ihren KIND Hörakustiker, wenn Ihr ConnectClip nicht erwartungsgemäß funktioniert oder reagiert.

Erstickungsgefahr durch Verschlucken von Kleinteilen

Der ConnectClip und sein kleinteiliges Zubehör sollten außerhalb der Reichweite von Kindern und Personen aufbewahrt werden, die diese Teile verschlucken oder sich auf andere Weise damit verletzen können. Bei Verschlucken von Kleinteilen ist sofort ein Arzt aufzusuchen.

Explosionsgefährdung

Die Spannungsquelle in Ihrem ConnectClip reicht nicht aus, um unter normalen Bedingungen ein Feuer zu verursachen. Der ConnectClip wurde nicht auf Einhaltung internationaler Standards in explosionsgefährdeten Umgebungen getestet. Wir empfehlen, den ConnectClip nicht in explosionsgefährdeten Bereichen zu verwenden.

Warnhinweise

Röntgen-/CT-/MR-/PET-Untersuchung, Elektrotherapie bzw. chirurgischer Eingriff
Tragen Sie Ihren ConnectClip nicht während einer Röntgen-/CT-/MR-/PET-Untersuchung bzw. bei einer Elektrotherapie oder einem chirurgischen Eingriff, da er in Folge der dabei auftretenden starken Magnetfelder beschädigt werden könnte.

Hitze und Chemikalien

Setzen Sie den ConnectClip keiner übermäßigen Hitze aus, etwa in einem Auto, das in der Sonne geparkt ist. Der ConnectClip darf keinesfalls in der Mikrowelle oder einem Ofen getrocknet werden. Die Chemikalien in Kosmetik, Haarspray, Parfum, Rasierwasser, Sonnencreme und Insektensprays können den ConnectClip beschädigen. Nehmen Sie vor dem Benutzen dieser Produkte immer den ConnectClip ab. Stecken Sie ihn erst dann wieder an, nachdem diese Produkte getrocknet sind.

Interferenzen

Ihr ConnectClip wurde nach den strengsten internationalen Standards auf mögliche Interferenzen getestet. Es können jedoch Interferenzen mit dem ConnectClip und anderen Geräten auftreten (z. B. mit Mobiltelefonen, CB-Funkgeräten, Alarmsystemen in Kaufhäusern und anderen Drahtlosgeräten). Vergrößern Sie in diesem Fall den Abstand zwischen dem ConnectClip und der Störquelle.

Warnhinweise

Nutzung im Straßenverkehr

Die Verwendung des ConnectClips kann Sie ablenken. Achten Sie beim Gebrauch des ConnectClips auf Ihre Umgebung. Befolgen Sie die in Ihrem Land geltenden Vorschriften bezüglich der Nutzung von Kommunikationsgeräten im Straßenverkehr.

Gebrauch im Flugzeug

Ihr ConnectClip arbeitet über Bluetooth. Der ConnectClip sollte nicht an Bord von Flugzeugen genutzt werden, es sei denn, dies wird vom Flugpersonal ausdrücklich erlaubt.

Aktive Implantate

Bei aktiven Implantaten sind besondere Vorsichtsmaßnahmen zu berücksichtigen. Wenden Sie sich bei aktiven Hirnimplantaten an den Hersteller Ihres Implantats, um Auskünfte über mögliche Risiken von Störeinflüssen zu erhalten.

Akku

Versuchen Sie nicht, den ConnectClip zu öffnen, um den Akku auszutauschen. Dies kann den Akku beschädigen.

Warnhinweise

Versuchen Sie keinesfalls, den Akku selbst zu wechseln. Wenden Sie sich an Ihren KIND Hörakustiker, falls ein Akkuwechsel erforderlich ist. Die Garantie erlischt, wenn Anzeichen von Fremdeinwirkung zu erkennen sind.

Die Sicherheit beim Aufladen des Akkus über das USB-Kabel wird durch das externe Gerät bestimmt. Bei Verbindung des USB-Kabels mit einem netzbetriebenen Gerät muss dieses Gerät über eine UL-Zertifizierung verfügen oder die Standards IEC-60065, IEC-60950 oder vergleichbare Sicherheitsnormen erfüllen.

Verbindung mit externen Geräten

Die Sicherheit der Verwendung des ConnectClips bei Anschluss an externe Geräte (über AUX-Eingangskabel, USB-Kabel oder direkt) ist vom externen Gerät abhängig. Bei Verbindung mit einem netzbetriebenen Gerät muss dieses Gerät die Standards IEC-60065, IEC-60950 oder vergleichbare Sicherheitsnormen erfüllen.

Vermeidung von Fehlbedienung

Halten Sie Ihren ConnectClip zu Ihrer eigenen Sicherheit und zur Vermeidung von unsachgemäßem Gebrauch außerhalb der Reichweite von Kindern oder anderer Personen, die ungewollte Änderungen an den Funktionseinstellungen des Gerätes vornehmen können.

Warnhinweise

Verwendung der Halskordel

Sollte die Halskordel beim Tragen plötzlich irgendwo hängen bleiben, ist sie so konstruiert, dass sie sich automatisch löst. Die Halskordel darf daher keinesfalls gekürzt oder unbefugt verändert werden. Die Halskordel sollte nicht von Kindern unter 36 Monaten getragen werden.

Mögliche Nebenwirkungen

Das zur Herstellung Ihres ConnectClips verwendete, nachweislich nicht allergene Material kann in seltenen Fällen zu Hautirritationen oder anderen Nebenwirkungen führen. Sollten diese Nebenwirkungen auftreten, wenden Sie sich bitte an einen Arzt.

Kompatibilität mit Mobiltelefonen

KIND übernimmt keine Verantwortung für eine generelle Kompatibilität. KIND ist weder verantwortlich für eine Inkompatibilität in Folge von zukünftigen Updates der Mobiltelefone noch für Unverträglichkeiten, die nicht in diesen Tests enthalten und/oder gefunden wurden. KIND übernimmt keine finanzielle Verantwortung in Form von Rückerstattungen von Mobiltelefonen, die nicht wie erwartet funktionieren.

Technische Daten

Betriebsbedingungen

Luftfeuchtigkeit: 15 % bis 93 % relative Luftfeuchtigkeit, nicht kondensierend.

Betriebstemperatur: 5 °C bis 40 °C

Lager- und Transportbedingungen: -20 °C bis 70 °C

Der ConnectClip enthält einen Funkempfänger, der mit Bluetooth EDR, Bluetooth Low Energy (BLE) und eigens entwickelter Kurzstrecken-Funktechnologie arbeitet, jeweils mit 2,4 GHz.

Der 2,4-GHz-Funksender ist schwach und seine Strahlungsleistung liegt jederzeit unter insgesamt 17 dBm EIRP.

Der ConnectClip erfüllt die internationalen Normen bezüglich der elektromagnetischen Verträglichkeit und der Belastung des Menschen durch elektromagnetische Funkwellen.

Aufgrund der geringen Baugröße des ConnectClips sind alle für die Zulassung notwendigen Kennzeichnungen in dieser Broschüre abgedruckt.

Internationale Garantie

Ihr ConnectClip wird von einer vom Hersteller für einen Zeitraum von 12 Monaten ab Lieferdatum ausgestellten internationalen eingeschränkten Garantie abgedeckt. Diese eingeschränkte Garantie bezieht sich nur auf Herstellungs- und Materialdefekte des Geräts an sich, nicht jedoch auf Batterien, Kabel, Netzteile usw. Probleme, die durch falsche/unsachgemäße Handhabung oder Pflege, übermäßigen Gebrauch, Unfälle, Reparaturen durch Unbefugte, Verwendung unter hoher Korrosionsbelastung, Eindringen von Fremdkörpern in das Gerät oder fehlerhafte Einstellungen entstehen, sind durch die eingeschränkte Garantie NICHT abgedeckt oder können zu deren Verlust führen.

Service

Wenden Sie sich bei Fragen, Problemen oder Wünschen am besten an Ihren KIND Hörakustiker. Dieser kann viele technische Schwierigkeiten sofort beheben oder einen autorisierten Reparaturbetrieb einschalten.



Bitte beachten Sie die lokalen Bestimmungen zur Entsorgung elektronischer Geräte.



Der Hersteller erklärt hiermit, dass dieser ConnectClip (AC1A) die grundlegenden Anforderungen und sonstigen zutreffenden Bestimmungen der Richtlinie 2014/53/EU erfüllt. Die Konformitätserklärung erhalten Sie beim Hersteller.



Deutschland:

KIND GmbH & Co. KG
Kokenhorststraße 3–5
30938 Großburgwedel/Hannover
Tel. 0800 8 999 333
Fax 0 51 39 / 80 85-299
E-Mail: info@kind.com

Schweiz:

KIND Hörzentralen
Hertensteinstrasse 8
6004 Luzern
Tel. 0 41 41 / 8 70 70
Fax 0 41 41 / 8 70 71
E-Mail: info.ch@kind.com

Österreich:

KIND Ges.m.b.H.
Elterleinplatz 15
1170 Wien
Tel. 01/4031844
Fax 01/4031857
E-Mail: info.at@kind.com

Ihr KIND Fachgeschäft

Hörtest

Hörberatung

Hörschutz

Hörgeräte

www.kind.com

KIND

DAS GANZE LEBEN HÖREN