

GEBRAUCHSANWEISUNG

für

KIND*coda SP*

Sehr geehrte Kundin, sehr geehrter Kunde,

vielen Dank, dass Sie sich für den Kauf von Hinter-dem-Ohr-Hörgeräten (HdO) der Marke KIND entschieden haben. Diese Hörgeräte wurden individuell für Sie ausgewählt und von uns mit großer Sorgfalt an Ihr persönliches Hörprofil angepasst.

Wir haben Ihnen die Handhabung Ihrer Hörgeräte bereits umfassend erläutert. Diese Gebrauchsanweisung beschreibt die Funktionsweise Ihrer Hörgeräte noch einmal Punkt für Punkt. Weitere Informationen entnehmen Sie bitte auch dem **KIND Serviceheft**.

Selbstverständlich stehen wir Ihnen jederzeit gern zu allen Fragen rund um besseres Hören zur Verfügung und freuen uns auf Ihren Besuch.

Ihr KIND Hörakustiker

Inhalt

Garantie	3
Allgemeine Sicherheitshinweise	4
Funktion	
Bedienelemente	6
Einsetzen der Hörgeräte.....	7
Ein- und Ausschalten.....	7
Programmtaster	7
Wahl der Hörprogramme	8
Lautstärkeregelung	8
Lautstärkeregelung und <i>KINDconnectLine</i> (optional)	9
Telefonspule/Automatische Telefonerkennung ...	9
Stummschaltung	10
Batteriewechsel	10
Hinweise zur Batterie.....	11
Kindersicheres Batteriefach (optional)	11
Audioeingang	12
FM-Funkübertragung.....	13
Anwendung Ihrer Hörgeräte.....	14
Service	
Reinigen des Ohrpassstücks	16
Reinigung und Pflege	17
Fehlerbehebung	18
Service	19

Garantie

Name	FG-Nr.
Hörgeräte-Typ rechts	Nr.
Hörgeräte-Typ links	Nr.
Fernbedienung, Typ	Nr.
Garantie bis	

KIND bietet zusätzlich zu der gesetzlichen Gewährleistung eine einjährige Garantie (ab Kaufdatum) auf Hörgeräte, die in einem KIND Fachgeschäft in Deutschland, Österreich, Luxemburg oder der Schweiz gekauft wurden. Während der Garantiezeit werden Geräte, die aufgrund von Material- und Fabrikationsfehlern Defekte aufweisen, nach unserer Wahl repariert oder ersetzt. Ausgetauschte Geräte oder Teile gehen in unser Eigentum über. Die Garantieleistungen bewirken weder eine Verlängerung noch einen Neubeginn der Garantiezeit. Defekte Geräte sind in einem KIND Fachgeschäft im Land des Gerätekaufs auf Kosten des Käufers abzugeben und nach Erbringung der Garantieleistung abzuholen, das heißt Wege-, bzw. Versandkosten werden im Rahmen der Garantie nicht übernommen.

Auf individuell gefertigte Bestandteile Ihrer Hörlösung, wie Ohrpassstücke und Einschaltungen von Hinter-dem-Ohr-Hörgeräten, gewährt KIND sechs Wochen Garantie auf die Passform.

Garantieansprüche sind ausgeschlossen bei Schäden durch missbräuchliche oder unsachgemäße Behandlung, Umwelteinflüsse (Feuchtigkeit, Hitze, Staub), Nichtbeachtung der Bedienungsanleitung, Gewaltanwendung (z.B. Schlag, Stoß, Fall), eigenmächtige Reparaturversuche und Eingriffe durch nicht durch KIND Hörgeräte autorisierte Dritte. Von der Garantie ausgenommen sind auch Schäden an Verschleißteilen und Batterien.

Allgemeine Sicherheitshinweise

- Schützen Sie Ihre Hörgeräte vor Nässe, Feuchtigkeit, Hitze und mechanischen Einwirkungen, z.B. starken Stößen. Legen Sie auch zur Vermeidung von Verunreinigungen vor der Benutzung von Haarspray Ihre Hörgeräte ab.
 - Bei Röntgenbestrahlungen oder in starken Magnet- oder Hochfrequenzfeldern (Beispiel: medizinische Geräte, Induktionsherde) können Ihre Hörgeräte in ihrer Funktion beeinträchtigt werden. Legen Sie Ihre Hörgeräte ggf. bitte zuvor in einem abgeschirmten Nebenraum ab.
 - Bei Verwendung von Mobiltelefonen oder Handfunkgeräten sowie im Bereich von Sendeanlagen kann es zu Störungen in Ihren Hörgeräten kommen.
 - Benutzen Sie Ihre Hörgeräte bitte nicht in explosionsgefährdeten Bereichen.
 - Wenn Sie Ihre Hörgeräte längere Zeit nicht tragen, so entnehmen Sie bitte die Batterien. Halten Sie die Hörgerätebatterien von Kindern und Haustieren fern und achten Sie darauf, dass keine Batterie verschluckt wird. Wenn Batterien verschluckt werden, suchen Sie sofort einen Arzt auf!
 - Hörgerätebatterien sind nicht aufladbar und dürfen nicht verbrannt werden.
 - Hörprogramme mit digitalen Richtmikrofonen reduzieren vor allem Hintergrundgeräusche.
 - Im Straßenverkehr können rückwärtige Warn- sowie Schallsignale von hinten herannahender Fahrzeuge unterdrückt werden.
 - Bei weiterführenden Fragen wenden Sie sich bitte an Ihren KIND Hörakustiker.
 - Für weitere Wartungshinweise beachten Sie bitte das KIND Serviceheft.
 - Hörgeräte von Kindern im Alter von bis zu 36 Monaten müssen grundsätzlich mit einem speziell gesicherten Batteriefach ausgestattet sein. Diese Option ist verfügbar bei folgenden Hörgeräte-Modellen: HdO, Mini-HdO, Ex-Hörer und Ex-Hörer Mini.
 - Seien Sie sich bewusst, dass ein Hörgerät ohne Vorwarnung aussetzen kann. Denken Sie daran, wenn Sie auf Warnsignale achten müssen (z.B. im Straßenverkehr). Das Hörgerät kann aussetzen, wenn z.B. die Batterie alt ist oder der Schallaustritt durch Feuchtigkeit oder Cerumen verstopft ist.
 - Bei aktiven Implantaten sind besondere Vorsichtsmaßnahmen zu berücksichtigen. Beachten Sie die Richtlinien von Herstellern implantierbarer Defibrillatoren und Schrittmacher in Bezug auf die Verwendung von Mobiltelefonen und Magneten.
 - Die Signale Ihres Hörgeräts werden drahtlos übertragen. Bewahren Sie Ihre Hörgeräte in einem Mindestabstand von 15 cm zum Implantat auf – also nicht in einer Brusttasche.
 - Wenn Sie Ihre Hörgeräte hinter dem Ohr oder im Ohr tragen, muss der Abstand zum Implantat mehr als 15 cm sein.
 - Bewahren Sie den AutoPhone-Magneten oder das Multifunktionswerkzeug (in das ein Magnet eingebaut ist) in einer Entfernung von mindestens 30 cm zum Implantat auf – also nicht in der Brusttasche.
 - Bei aktiven Hirnimplantaten sollte der Hersteller des Implantats zu möglichen Risiken von Storeinflüssen durch ein Hörgerät befragt werden.
 - Betriebstemperatur: +1 °C bis +40 °C
Relative Luftfeuchtigkeit: 5 % bis 93 %, nicht kondensierend
 - Transport- und Lagerbedingungen
Temperatur und Luftfeuchtigkeit sollten die nachstehenden Grenzwerte über einen längeren Zeitraum bei Transport und Lagerung nicht überschreiten: Betriebstemperatur: –25 °C bis +60 °C
Relative Luftfeuchtigkeit: 5 % bis 93 %, nicht kondensierend
-
- Unser von unabhängiger Stelle zertifiziertes Qualitätsmanagement-System garantiert Ihnen kontinuierlich hohe Produkt- und Dienstleistungsqualität.

Symbole:



Deutet auf eine Situation hin, die zu Verletzungen führen kann oder/und einen ernsthaften Schaden an Ihrem Gerät hervorruft.



Wichtige Information, um den Umgang mit dem Gerät zu erleichtern.



Warnhinweis: KINDcoda SP ist ein sehr leistungsstarkes Hörgerät. Erlauben Sie anderen niemals, Ihre Hörgeräte zu tragen, da sie dem Benutzer einen bleibenden Gehörschaden zufügen könnten.

Bedienelemente

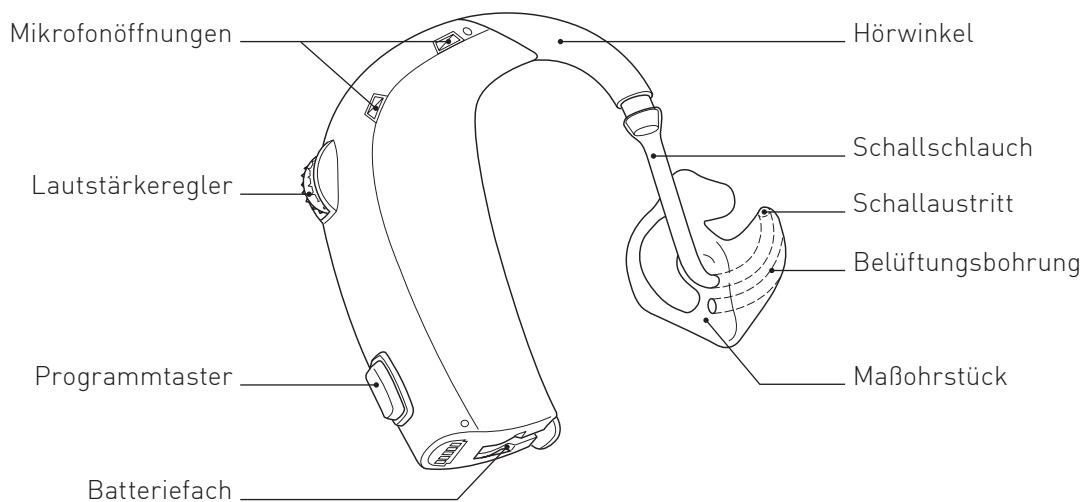

Rechts-Links-Markierung

Die Hörgeräte werden speziell für jedes einzelne Ohr angepasst. Wenn Sie zwei Hörgeräte tragen, ist Ihr linkes Hörgerät anders programmiert als das rechte. Daher ist es notwendig die Hörgeräte zu kennzeichnen.

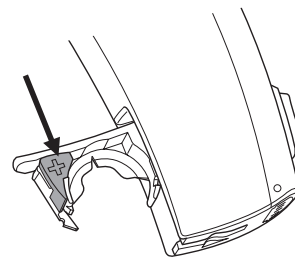

i Damit Sie Ihre Hörgeräte leicht voneinander unterscheiden können, finden Sie an der Innenseite des Batteriefachs sowie an den Lautsprechern eine Farbmarkierung: blau = links, rot = rechts.

Einsetzen der Hörgeräte

Setzen Sie das Maßohrstück in Ihre rechte bzw. linke Ohrmuschel und platzieren Sie das Hörgerät hinter dem Ohr.

Achten Sie dabei bitte darauf, dass das Maßohrstück optimal in der Ohrmuschel sitzt.

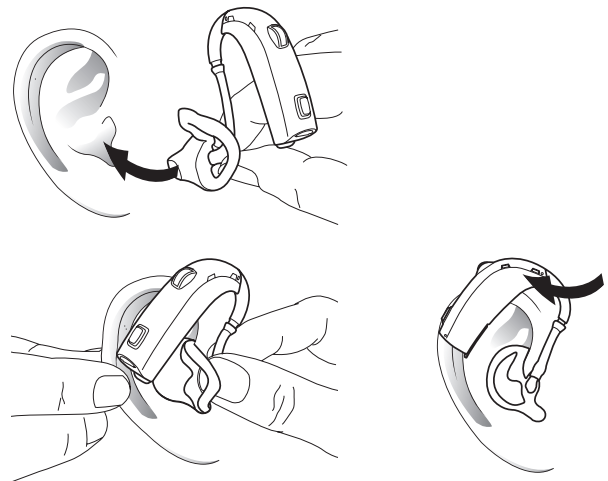

Ein- und Ausschalten

Schalten Sie Ihr Hörgerät ein, indem Sie das Batteriefach komplett schließen.

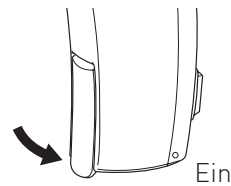

Um Ihr Hörgerät auszuschalten, öffnen Sie das Batteriefach. Solange Sie Ihr Hörgerät nicht tragen, stellen Sie sicher, dass es ausgeschaltet und das Batteriefach weit geöffnet ist.

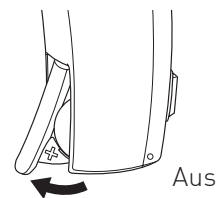

Ihr KIND Hörakustiker hat die Möglichkeit, bei Ihrem Hörgerät eine Einschaltmelodie zu aktivieren.

○ **Einschaltmelodie aktiviert**

Programmtaster

Ihre Hörgeräte verfügen über einen Programmtaster, um zwischen verschiedenen Programmen zu wählen. Für einen Programmwechsel drücken Sie kurz den Programmtaster.

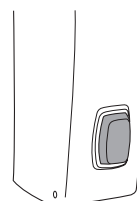

Wahl der Hörprogramme

In Ihren Hörgeräten können bis zu vier Programme für unterschiedliche Hörsituationen (z.B. Restaurant oder Telefon) gespeichert werden. Durch Drücken des Programmtasters können Sie die Programme anwählen. Wenn Sie zwischen den verschiedenen Programmen wechseln, ertönt ein Signalton. Die Anzahl der Signaltöne zeigt Ihnen an, welches Programm Sie gewählt haben.

Hörprogramm	Einstellungsbeschreibung
1	
2	
3	
4	

Zur Vereinfachung der Bedienung kann der Programmtaster so programmiert werden, dass beide Hörgeräte gleichzeitig das Programm wechseln. Dies wird als binaurale Koordination bezeichnet.

○ **Binaurale Koordination aktiv**

Lautstärkeregelung

Ihr Hörgerät verfügt über eine automatische Lautstärkeregelung. Für spezielle Hörsituationen kann eventuell eine manuelle Regelung der Lautstärke gewünscht sein. Die Lautstärkeregelung kann vom KIND Hörakustiker aktiviert werden. Er ermöglicht es Ihnen, die Lautstärke manuell abzustimmen. Die Lautstärkeregelung hat die Positionen 1, 2, 3 und 4 und „Klick“:

Die vom KIND Hörakustiker eingestellte „Grundlautstärke“ entspricht der Stufe 3 der Lautstärkeregelung. Diese kann optional über zwei Signaltöne angezeigt werden. Wenn Sie die Lautstärkeregelung unter die Position 1 drehen, spüren Sie einen „Klick“ und das Hörgerät wird inaktiv und verstärkt nicht mehr. Diese Einstellung können Sie nutzen, wenn Sie das Hörgerät stumm schalten möchten während es noch angeschaltet ist. Denken Sie bitte daran, die Lautstärkeregelung auf Position 3 zu stellen bevor Sie das Hörgerät einsetzen. So stellen Sie eine gute Hörbarkeit sicher.

Einstellung

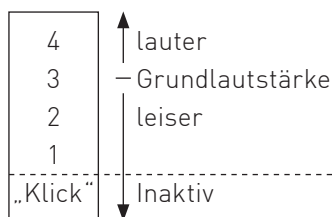

i **Achtung:** Nutzen Sie die „Klick“-Position nicht zum Ausschalten. In dieser Position ist das Hörgerät nicht ab-, sondern nur stumm geschaltet. Das Hörgerät verbraucht weiterhin Strom.

Lautstärkeregelung und KINDconnectLine

(optional)

Stellen Sie bitte sicher, dass die Lautstärkeregelung im Bereich 1 bis 4 eingestellt ist, um den Streamer als Fernbedienung, für Anrufe oder beim Fernsehen bzw. Musikhören zu nutzen. Die Übertragung über den Streamer kann nicht gestartet werden, wenn die Lautstärkeregelung auf der „Klick“-Position ist.

Wenn Sie den Streamer für die Lautstärkeregelung nutzen, stimmen die Lautstärke und die Werte auf der Lautstärkeregelung nicht mehr überein. Sie können die Lautstärke auf den auf dem Regler angezeigten Wert zurücksetzen, indem Sie entweder 1. die Lautstärkeregelung auf die „Klick“-Position stellen und dann zurück in den Bereich 1 bis 4 drehen oder 2. das Hörgerät aus- und wieder anschalten.

Die vom KIND Hörakustiker eingestellte Lautstärke kann optional über zwei Signaltöne angezeigt werden. Während Sie Signale über den Streamer empfangen, können Sie die Lautstärkeregelung nur am Streamer ändern. Der Streamer regelt die Lautstärke unabhängig von der Einstellung der Lautstärkeregelung am Hörgerät.

Telefonspule/Automatische Telefonerkennung

Telefonspule

Die Telefonspule eignet sich für Telefongespräche und Ringschleifensysteme z.B. in Theatern, Kirchen und Hörsälen. Das Telefon muss für induktives Hören ausgelegt sein. Die Telefonspule kann durch Ihren KIND Hörakustiker in einem der Hörprogramme aktiv eingestellt sein. Lesen Sie unter „Wahl der Hörprogramme“ nach, wo das Programm für die Telefonspule gespeichert ist.

Automatische Telefonerkennung

Das Hörgerät verfügt über eine automatische Telefonerkennung. Wenn das Hörgerät sich in der Nähe eines Telefonhörers befindet, wird automatisch ein Telefon-Programm aktiviert. Wenn das Telefon-Programm aktiviert ist, hören Sie eine bestimmte Anzahl von Signaltönen. Beenden Sie Ihr Telefongespräch, kehrt das Hörgerät automatisch in das vorherige Hörprogramm zurück.

Nicht alle Telefone können automatisch erkannt werden. Der Telefonhörer sollte daher mit einem speziellen Magneten versehen werden. Dieser ist bei Ihrem KIND Hörakustiker erhältlich.

Weitere Hinweise zum Telefonieren finden Sie auf Seite 14.

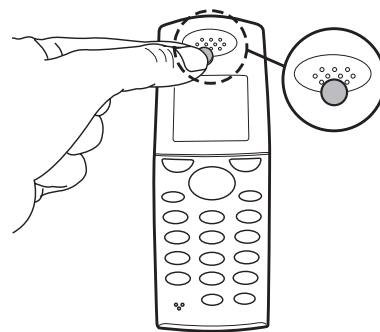

○ **Automatische Telefonerkennung aktiviert**

Stummschaltung

Falls diese Funktion aktiviert ist: Drücken Sie den Programmtaster für mindestens drei Sekunden, um das Hörgerät stumm zu schalten. Benutzen Sie die Stummschaltung am besten in Situationen, in denen Sie das Hörgerät stumm stellen möchten, während es noch angeschaltet ist. Um das Hörgerät wieder zu aktivieren, drücken Sie bitte den Taster noch einmal kurz.

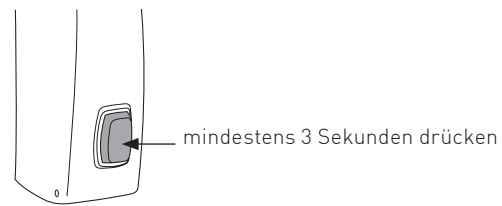

Bei zwei Hörgeräten kann der KIND Hörakustiker die Hörgeräte so einstellen, dass bei Stummschalten eines Hörgeräts das andere Hörgerät automatisch auch stumm geschaltet wird.

i Bitte beachten: Ein Hörgerät überträgt keinerlei Geräusche, wenn es sich in Stummschaltung befindet!

Batteriewechsel

Eine schwache Batterie sollte sofort gewechselt werden. Wenn die Batterie fast leer ist, hören Sie zwei Pieptöne. Dies deutet nicht auf eine Fehlfunktion Ihrer Hörgeräte hin. Diese Vorwarnung beginnt, wenn die Batterie nur noch einige Stunden funktionstüchtig ist. Die Vorwarnung wird in regelmäßigen Intervallen wiederholt, um den notwendigen Wechsel der Batterie anzuzeigen.

Öffnen Sie das Batteriefach und nehmen Sie die alte Batterie heraus. Entfernen Sie den Schutzstreifen vom „+“-Pol der neuen Batterie. Verwenden Sie für Ihr Hörgerät immer eine Batterie vom Typ **KIND ZL 2** (Größe **13**). Legen Sie diese so in das Hörgerät ein, dass das „+“ auf der Batterie zum „+“-Zeichen des Batteriefachs zeigt. Nachdem Sie eine neue Batterie eingelegt haben, dauert es ein paar Minuten, bis diese ihre volle Leistung entfaltet.

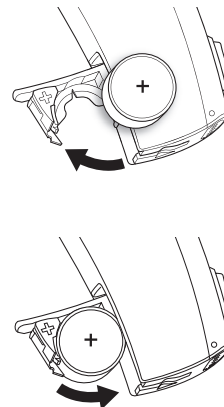

Wenn Sie Ihre Hörgeräte nicht nutzen, denken Sie daran, das Batteriefach zu öffnen. Bei längerem Nichtgebrauch entnehmen Sie bitte den Hörgeräten die Batterien. Verbrauchte Batterien nimmt Ihr KIND Hörakustiker gern zur umweltgerechten Entsorgung zurück.

Hinweise zur Batterie

Für die Energieversorgung Ihrer Hörgeräte wird eine Zink-Luft-Batterie verwendet. Diese Batterieart wird erst aktiviert, wenn Sauerstoff durch die Luftlöcher in die Knopfzelle eindringt und eine chemische Reaktion gestartet wird. Bei der Herstellung werden die Luftlöcher mit einem Schutzstreifen versiegelt. Somit bleibt die Batterie bis zur Verwendung unverbraucht und ist versiegelt lange haltbar. Durch das Entfernen des Schutzstreifens kann Sauerstoff eindringen und die chemische Reaktion wird aktiviert.

Wichtige Hinweise:

- Den Schutzstreifen bei Nichtgebrauch der Batterie wieder anzubringen, erhöht nicht deren Lebensdauer.
- Bewahren Sie Ihre Batterien bei Zimmertemperatur auf, vermeiden Sie die Lagerung an heißen Orten und Orten mit hoher Luftfeuchtigkeit (z.B. Badezimmer). Die Lagerung an einem gekühlten Ort ist nicht notwendig.
- Tragen Sie Batterien nie lose in der Hosentasche oder im Portemonnaie mit sich. Metallgegenstände, wie Münzen oder Schlüssel, können bei der Batterie zu einem Kurzschluss führen.
- Altbatterien enthalten möglicherweise Schadstoffe oder Schwermetalle, die Umwelt und Gesundheit schaden können. Batterien werden wieder verwertet, sie enthalten wichtige Rohstoffe wie Eisen, Zink, Mangan oder Nickel. Altbatterien dürfen nicht in den Hausmüll. Verbraucher sind verpflichtet, Batterien zu einer geeigneten Sammelstelle bei Handel oder Kommune zu bringen. Sie können nach Gebrauch auch gerne in Ihrem KIND Fachgeschäft unentgeltlich zurückgegeben werden.

Kindersicheres Batteriefach (optional)

Der Einbau dieses speziellen Batteriefachs wird besonders für Säuglinge, Kleinkinder und geistig behinderte Personen empfohlen.

Das Batteriefach entsichern

Drehen Sie die Schraube mit einem Schraubendreher in die entsicherte Position (senkrecht). Führen Sie den Schraubendreher in den dafür vorgesehenen Schlitz an der Unterseite des Hörgeräts und drücken Sie so das Batteriefach auf.

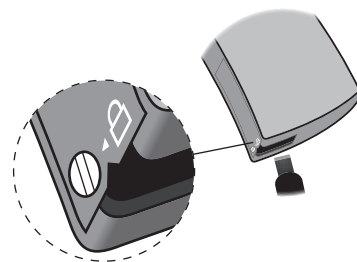

Das Batteriefach sichern

Achten Sie darauf, dass das Batteriefach vollständig geschlossen und eingerastet ist. Drehen Sie die Schraube in die gesicherte Position (waagrecht).

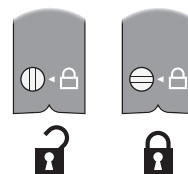

 **Wichtiger Hinweis:** Öffnen Sie das Batteriefach nicht weiter als nötig. Legen Sie die Batterie richtig ein. Üben Sie beim Schließen keinen starken Druck aus.

Audioeingang

Ist Ihr Hörgerät mittels eines Audio-Schuhs sowie einer Kabelverbindung mit externen Signalquellen verbunden, wie z. B. einem CD-Spieler, MP3-Player oder Handmikrofon, werden die Signale dieser Geräte direkt an Ihr Hörgerät übertragen.

Anschluss des Audio-Schuhs

Öffnen Sie das Batteriefach und schieben Sie den Audio-Schuh auf Ihr Hörgerät und stecken Sie das Kabel in den Audio-Schuh. Ist der Audio-Schuh angeschlossen, schaltet das Hörgerät automatisch zu einer Kombination von Audioeingang und Mikrofoneingang Ihres Hörgerätes.

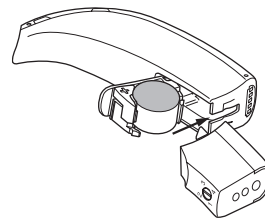

Wünschen Sie nur das Signal des Audioeingangs, wechseln Sie durch Drücken des Programmtasters ins nächste Programm. Durch einen weiteren Programmwechsel gelangen Sie in Ihr normales Hörprogramm. Die zwei Audioprogramme platzieren sich selbst automatisch vor den Standard-Hörprogrammen, die Ihr KIND Hörakustiker in Ihrem Hörgerät gespeichert hat.



Wichtiger Hinweis: Ist der Audioeingang mit Geräten verbunden, die Netzstrom benötigen, müssen diese den Sicherheitsstandards nach IEC-60065, IEC-60601 oder vergleichbaren Sicherheitsstandards entsprechen.

FM-Funkübertragung

Eine FM-Anlage ist ein mobiles UKW-System mit Sender (für einen Sprecher) und Empfänger (zur Verbindung mit dem Hörgerät), das über etwa 30 Meter Entfernung arbeitet.

Anbringen des FM-Empfängers

Öffnen Sie das Batteriefach und schieben Sie den FM-Empfänger (bzw. den FM-Schuh mit dem FM-Empfänger) in die Schiene unter dem Hörgerät.

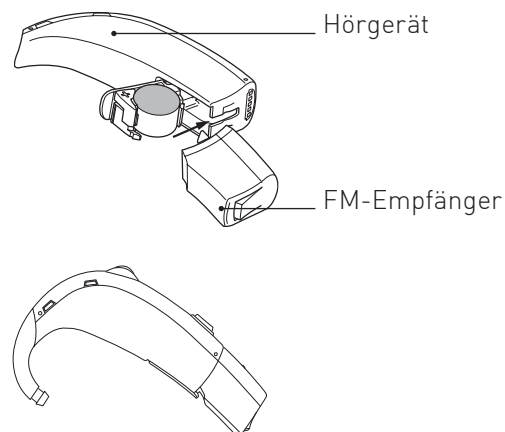

Wenn der FM-Schuh angeschlossen ist, können sich automatisch bis zu zwei neue FM-Programme vor den Standardprogrammen, die Ihr KIND Hörakustiker gespeichert hat, platzieren: Ein zusätzliches Programm ist eine Kombination von FM-Signal und Hörgerätemikrofon-Signal. Das andere zusätzliche Programm kann so eingestellt werden, dass Sie nur das FM-Signal hören, ohne Umweltgeräusche über das Mikrofon noch wahrzunehmen.

Ihr KIND Hörakustiker kann für Sie beide Zusatzprogramme aktivieren. Wenn beide Zusatzprogramme aktiviert worden sind, startet das Hörgerät bei aufgesetztem FM-Schuh automatisch mit der Kombination von FM-Signal und Hörgerätemikrofon-Signal. Durch Drücken des Programmtasters gelangen Sie dann in das reine FM-Signal-Programm.

Mit dem Programmtaster können Sie zwischen Ihren üblichen Hörprogrammen und den neuen FM-Programmen beliebig hin- und herschalten.

Anwendung Ihrer KIND Hörgeräte

Es braucht Zeit, sich an neue Hörgeräte zu gewöhnen. Die Länge dieser Eingewöhnungszeit ist sehr individuell und abhängig von vielen Faktoren. Besonders wenn Sie zum ersten Mal Hörgeräte tragen, können Ihnen die folgenden Tipps die Gewöhnung erleichtern.

In der Wohnung

Versuchen Sie sich mit den neuen Hörgeräten an alle Geräusche – auch Hintergrundgeräusche – zu gewöhnen. Probieren Sie jedes Geräusch zu erkennen. Einiges wird anders klingen, als Sie es gewohnt sind. Es wird einige Zeit brauchen, bis Sie sich an die neuen Geräte gewöhnt haben. Wenn Sie anfangs müde werden vom Tragen der Hörgeräte, gönnen Sie sich eine Pause. Das Ziel sollte aber sein, die Hörgeräte den ganzen Tag tragen zu können.

Gespräch mit einer Person

Machen Sie es sich mit einem Gesprächspartner bequem und achten Sie darauf, dass es um Sie herum nicht laut ist. Setzen Sie sich so, dass Sie einander ansehen können. Machen Sie die Erfahrung mit neuen Sprachklängen, auch wenn Sie diese zunächst als ungewohnt empfinden. Nachdem sich das Gehirn an den neuen Klang von Sprache gewöhnt hat, werden Sie immer besser verstehen.

Radio und Fernsehen

Hören Sie zunächst Nachrichtensprechern zu, weil diese für gewöhnlich sehr deutlich sprechen. Versuchen Sie dann, andere Sendungen zu verfolgen. Wenn es Ihnen schwerfällt, Radio oder TV zu verstehen, wird Sie Ihr KIND Hörakustiker gern über passendes Zubehör informieren.

Unterhaltung in einer Gruppe

Bei Unterhaltungen in einer Gruppe, z.B. in einem Restaurant, gibt es viele störende Hintergrundgeräusche. Konzentrieren Sie sich in solchen Situationen auf die Person, die Sie verstehen möchten. Wenn Sie ein Wort nicht verstehen, fragen Sie den Sprecher, ob er es wiederholen kann.

Gebrauch der Telefonspule in Kirche, Theater oder Kino

Kirchen, Theater, Kinos und andere öffentliche Einrichtungen setzen oft Hilfsmittel wie Ringschleifenanlagen ein. Diese Systeme senden Töne über Magnetfelder aus, die von der Telefonspule in Ihren Hörgeräten ohne Nebengeräusche aufgenommen werden können. Oft wird durch eine Informationstafel darauf hingewiesen, dass sich an dem Ort eine Ringschleife befindet. Fragen Sie in der betreffenden Einrichtung und bei Ihrem KIND Hörakustiker nach näheren Informationen.

Telefonieren

Bei den Hörgeräten gibt es verschiedene Möglichkeiten, komfortabel zu telefonieren. Lesen Sie in diesem Heft das Kapitel „Automatische Telefonerkennung“ und „Telefonspule“ (und den folgenden Hinweis).

Die Hörgeräte verfügen über eine Telefonspule, so dass Sie über das Telefonspulenprogramm komfortabel telefonieren können. Denken Sie bitte daran, dass eine aktivierte Telefonspule in den Hörgeräten auf alle Magnetfelder reagiert. Viele elektronische Geräte, wie z.B. Faxgeräte, Fernseher, Computer und Induktionsherde erzeugen ein Magnetfeld. Vergewissern Sie sich, dass das Telefon mindestens 2–3 Meter Abstand zu einem solchen Gerät hat, wenn Sie über die Telefonspule telefonieren wollen.

Wenn Sie keine dieser Möglichkeiten zum Telefonieren einsetzen, halten Sie den Telefonhörer bitte schräg an Ihre Schläfe, damit der Schall direkt in die Mikrofonöffnung Ihres Hörgeräts gelangt.

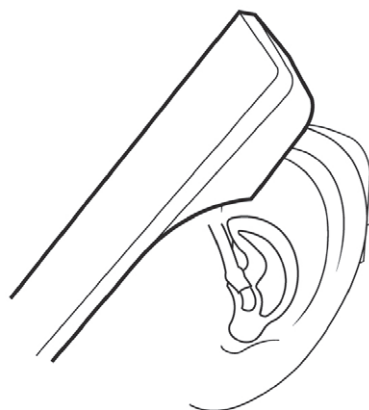

Mobiltelefone

Wenn es nicht möglich ist, mit Ihrem Handy ein technisch störungsfreies Gespräch zu führen, fragen Sie Ihren KIND Hörakustiker nach dem **Streamer** bzw. **KINDconnectLine**.

Ihre Hörgeräte sind nach den strengen Richtlinien für internationale elektromagnetische Verträglichkeit entwickelt worden. Dennoch kann es (ältere) Handys geben, durch die Ihre Hörgeräte gestört werden können. Der Störungsgrad hängt von dem jeweiligen Mobiltelefon ab.

Tragen Sie Ihre Hörgeräte den ganzen Tag

Der beste Weg, ein gutes Verstehen zu erlernen, ist ständiges Tragen, bis Sie sich an das neue Hören gewöhnt haben. Wenn Sie Ihre Hörgeräte nur selten tragen, können Sie nicht in vollem Umfang von deren Leistung profitieren.

Auch die modernsten Hörgeräte können ein gesundes Gehör nicht ersetzen und keine Hörminderung heilen. Ihre Hörgeräte versetzen Sie aber in die Lage, Ihr individuelles Hörvermögen optimal zu nutzen. Wenn Sie zwei Hörgeräte besitzen, sollten Sie immer beide Geräte tragen.

Wenn Sie zwei Hörgeräte tragen, profitieren Sie von einem

- besseren Lokalisationsvermögen
- leichteren Sprachverstehen in lauten Umgebungen
- volleren Klangpanorama
- räumlichen Hören

Data-Logging-Funktion

Was passiert beim Data Logging und welche Vorteile bietet diese Funktion?

Beim Data Logging handelt es sich um eine softwaregestützte Funktion Ihrer Hörgeräte. Mit dieser Funktion kann die Hörgeräte-Feineinstellung in späteren Anpassterminen optimiert sowie die Beratung durch Ihren KIND Hörakustiker zielgerichteter auf Ihre Bedürfnisse abgestimmt werden.

Beim Data Logging wird Ihr individuelles Nutzungsverhalten während des Tragens der Hörgeräte in diesen elektronisch protokolliert, gespeichert und analysiert. So kann mittels Data Logging nicht nur die allgemeine Tragedauer bzw. die Nutzungsdauer der Hörgeräte in den einzelnen Hörprogrammen aufgezeichnet, sondern auch automatisch erkannt und zugeordnet werden, in welchen verschiedenen akustischen Situationen (z.B. Ruhe, reine Sprache, Sprache im Störschall, moderater Störschall, lauter Störschall) Sie Ihre Hörgeräte nutzen. Weiterhin kann elektronisch erfasst werden, in welchen Hörsituationen Sie eine Lautstärkeänderung an Ihren Hörgeräten vornehmen oder das Hörprogramm wechseln. All diese Daten werden in den Hörgeräten gespeichert.

Der so gespeicherte Datensatz kann von Ihrem Hörakustiker bei Ihrem nächsten Besuch im KIND Fachgeschäft ausgelesen und für die gezielte Feinanpassung Ihrer Hörgeräte sowie die weitere Beratung genutzt werden. Über die ausgelesenen Daten kann Ihr KIND Hörakustiker z.B. sehen, wie vielen wechselnden Situationen Sie täglich ausgesetzt sind. Er kann die verschiedenen Lautstärken der Situationen besser abschätzen und sich – anhand der ausgelesenen Daten – besser in Ihren Höralltag hineinversetzen.

Welche persönlichen Daten werden im Zusammenhang mit dem Data Logging erhoben, gespeichert und später ausgelesen?

Im Einzelnen werden über das Data Logging folgende individuelle Gesundheitsdaten erhoben, verarbeitet und genutzt:

- allgemeine Nutzungs- bzw. Tragedauer des Hörgeräts
- Nutzungs- bzw. Tragedauer des Hörgeräts in den jeweiligen Hörprogrammen
- manuelle Lautstärkeänderungen

Wer kann meine mittels Data Logging erhobenen und gespeicherten Daten einsehen?

Sämtliche mittels Data Logging erhobenen und in den Hörgeräten gespeicherten bzw. verarbeiteten Daten können ausschließlich von Ihrem KIND Hörakustiker eingesehen und verwendet werden.

Ist es möglich, die Data-Logging-Funktion bei meinen Hörgeräten auszuschalten?

Ja, die Data-Logging-Funktion kann jederzeit aus- und wieder angeschaltet werden. Bitte kontaktieren Sie dazu Ihren KIND Hörakustiker.

Kann ich meine Einwilligung in die Datenerhebung, -verarbeitung und -nutzung widerrufen?

Es wird ausdrücklich darauf hingewiesen, dass die Einwilligung in die oben beschriebene Erhebung, Verarbeitung und Nutzung Ihrer Gesundheitsdaten freiwillig ist. Sie können Ihre Einwilligung jederzeit, auch ohne Angabe von Gründen mit Wirkung für die Zukunft widerrufen, ohne dass Ihnen irgendwelche Nachteile daraus entstehen.

Reinigen des Ohrpasstücks

Das Ohrpasstück sollte regelmäßig gereinigt werden: Trennen Sie das Ohrpasstück inklusive Schallschlauch vom Hörgerät. Reinigen Sie das Ohrpasstück mit dem *KINDotoClean* Reinigungsset, welches Sie bei Ihrem *KIND* Hörakustiker erhalten. Benutzen Sie keine scharfen Reinigungsmittel. Spülen Sie das Ohrpasstück mit Wasser ab. Trocknen Sie das Ohrpasstück. Blasen Sie jegliche Feuchtigkeit aus dem Ohrpasstück und Schlauch. Ein spezieller Mini-Blasebalg für diesen Einsatz liegt dem *KINDotoClean* Reinigungsset bei.

Verbinden Sie nur trockene Teile wieder mit den Hörgeräten.

i Achten Sie darauf, dass das linke Maßohrstück mit Schlauch mit dem Hörgerät verbunden wird, das die blaue Markierung aufweist (rechts = rot).

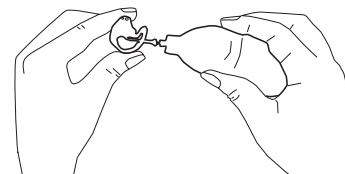
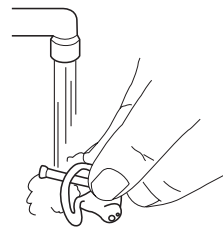
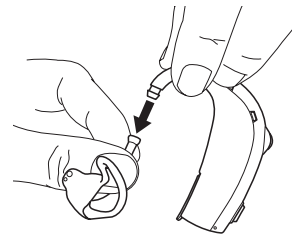

Wechsel des Schallschlauches

Der Schallschlauch muss erneuert werden, wenn er gelbe Verfärbungen aufweist oder hart wird. Sprechen Sie dazu bitte mit Ihrem *KIND* Hörakustiker.

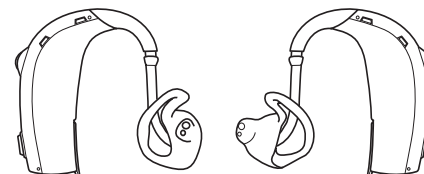

i **Wichtiger Hinweis:** Das Hörgerät selbst darf nicht gewaschen oder in Wasser oder andere Flüssigkeiten eingetaucht werden.

Reinigung und Pflege

Die regelmäßige Reinigung und Pflege der Hörgeräte verlängert die Lebensdauer bzw. senkt die Reparaturanfälligkeit entscheidend. Bei Ihrem KIND Hörakustiker erhalten Sie das speziell auf Ihren Hörgerätetyp abgestimmte Reinigungs- und Pflegemittelprogramm der Serie **KINDotoClean**.

i Schützen Sie Ihre Hörgeräte vor Feuchtigkeit (z.B. Duschen, Schweiß) und nehmen Sie auch vor der Benutzung von Haarspray Ihre Hörgeräte ab. Zur Vorbeugung von Feuchtigkeitsschäden empfehlen wir unsere elektronischen **KINDotoClean** Trockensysteme.



Fehlerbehebung

Hörgeräte von KIND sind sehr zuverlässig. Sollte dennoch ein Problem auftreten, kann es in der Regel schnell gelöst werden.

Wenn Sie nach Durchführung dieser Lösungsvorschläge weiterhin Probleme mit Ihren Hörgeräten haben, wenden Sie sich bitte an Ihren KIND Hörakustiker.

Problem	Mögliche Ursache	Mögliche Lösung
Der Ton ist nicht klar.	Die Batterie ist leer. Die Lautstärke ist zu niedrig. Fixierschirm oder Ohrpastsstück ist mit Ohrenschmalz verstopft.	Die Batterie auswechseln. Die Lautstärke über den Multifunktionstaster erhöhen. Fixierschirm reinigen oder auswechseln.
Die Hörgeräte pfeifen.	Der Sitz im Ohr ist nicht optimal. Die Lautstärke ist zu hoch. Fixierschirm oder Mini-Otoplastik ist mit Ohrenschmalz verstopft. Es ist zu viel Ohrenschmalz in den Ohren.	Versuchen Sie, den Hörer anders einzusetzen. Die Lautstärke über den Multifunktionstaster verringern. Fixierschirm austauschen oder Cerumenfilter wechseln. Wenden Sie sich an Ihren HNO-Arzt.
Der Ton ist verzerrt.	Die Lautstärke ist zu hoch. Die Batterie ist leer.	Die Lautstärke über den Multifunktionstaster verringern. Die Batterie auswechseln.
Die Hörgeräte senden regelmäßig wiederkehrende Signaltöne.	Die Batterie ist fast leer.	Die Batterie auswechseln.
Die Hörgeräte funktionieren nicht.	Die Hörgeräte sind nicht eingeschaltet. Das Batteriefach ist nicht ganz geschlossen. Die Batterie ist leer.	Die Hörgeräte einschalten. Das Batteriefach vorsichtig schließen. Die Batterie auswechseln.

Service

Hörgeräte sind täglich viele Stunden im Einsatz. Um die einwandfreie Funktion Ihrer Hörgeräte sicherzustellen, empfehlen wir Ihnen, alle drei Monate Ihre Hörgeräte durch Ihren KIND Hörakustiker überprüfen zu lassen. Weitere Informationen entnehmen Sie bitte Ihrem **KIND Serviceheft**.

Auch Ihr Gehör sollte regelmäßig überprüft werden, damit Ihre neuen Hörgeräte immer über die optimale Programmierung verfügen – für bestmögliche Hörqualität in jeder Situation.

Wir wünschen Ihnen für viele Jahre Freude an Ihren Hörgeräten von KIND.

Hörtest

Hörberatung

Hörschutz

Hörgeräte

 **Deutschland:**
KIND GmbH & Co. KG
Kokenhorststraße 3–5
30938 Großburgwedel/Hannover
Tel. 0800 6 999 333
Fax 05139 8085-299
info@kind.com

Schweiz:
KIND Hörzentralen
Hertensteinstrasse 8
6004 Luzern
Tel. 04141 87070
Fax 04141 87071
info.ch@kind.com

Österreich:
KIND Optik Ges.m.b.H.
Elterleinplatz 15
1170 Wien
Tel. 01 4031844
Fax 01 4031857
info.at@kind.com

Ihr KIND Fachgeschäft