

scribolux

Bedienungsanleitung
Operating instructions
Mode d'emploi
Istruzioni d'uso
Instrucciones de uso
Gebruiksaanwijzing
Brugsanvisning
Bruksanvisning
Käyttöohje
Návod k obsluze
Instrukcja obsługi
サービスマニュアル

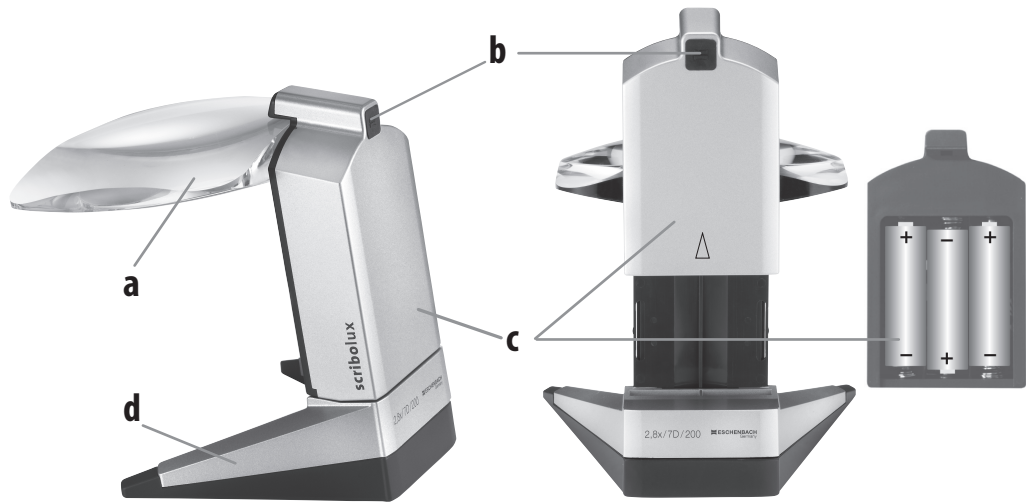

ESCHENBACH



a)

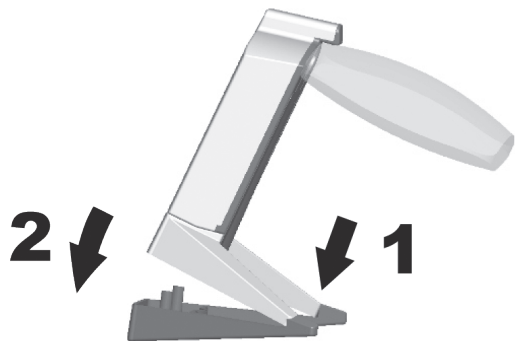

b)



Deutsch.....	5
English	8
Français.....	11
Italiano	14
Español	17
Nederlands.....	20
Dansk.....	23
Svenska	26
Norsk.....	29
Suomi	32
Polski	35
Česky.....	38
日本語.....	41

Deutsch

Sehr geehrte Kundin, sehr geehrter Kunde,
wir beglückwünschen Sie zum Kauf dieser Standlupe
– einem Qualitätsprodukt „Made in Germany“ aus dem
Hause Eschenbach – und wünschen Ihnen viel Freude
bei der täglichen Anwendung.

Bestimmungsgemäßer Gebrauch

Dieses Produkt ist ausschließlich zur Erzeugung vergrößelter Abbildungen von Texten, Bildern oder anderen Objektdetails bestimmt.

Ihre Standlupe besitzt eine Vergrößerung von 2,8 \times . Das große, freie Sehfeld ermöglicht Ihnen einen Überblick über weite Bereiche des Leseguts und das Schreiben unter der Standlupe. Die eingebaute, netzunabhängige Beleuchtung durch eine moderne, energiesparende Leuchtdiode (LED) ist hell und muss nie ausgetauscht werden.



Sicherheitshinweise

- **Brandgefahr! Linsen in optischen Geräten können bei unsachgemäßer Handhabung oder Lagerung durch die Brennglaswirkung erhebliche Schäden verursachen! Achten Sie darauf, dass optische Linsen nie ohne Abdeckung in der Sonne liegen!**
- **Blendungs- und Verletzungsgefahr! Sehen Sie niemals mit optischen Geräten in die Sonne! Nicht in die Lichtquellen blicken! Risikogruppe 1 nach EN 62471. Netzhautgefährdung durch Blaulicht 400 nm bis 780 nm.**
- **Schützen Sie Ihre Standlupe vor Stoß oder Schlag, Feuchtigkeit und übermäßiger Wärme! Legen Sie Ihre Standlupe nie auf Heizkörper oder in die Sonne! Am besten verwenden Sie zum Schutz der Linse immer den mitgelieferten Mikrofaserbeutel.**
- **Batterien dürfen nicht in den Hausmüll geraten! Sorgen Sie für sachgerechte Entsorgung.**

- **Das Gerät ist ein Medizinprodukt der Klasse I (nicht steril, ohne Messfunktion) und entspricht der Verordnung (EU) 2017/745. Bei Einsatz des Produktes außerhalb der EU-Mitgliedsstaaten sind die jeweils landesspezifischen Richtlinien zu beachten.**

Anwendung

Stellen Sie die Standlupe so auf das Lesegut, dass die Linse [a] zu Ihnen weist.

Schalten Sie die Beleuchtung ein, indem Sie auf den Taster [b] drücken. Erneutes Drücken schaltet die Beleuchtung wieder aus. Nach 30 Minuten erfolgt eine automatische Abschaltung, um die Batterien zu schonen. Bei Bedarf schalten Sie die Beleuchtung dann wieder ein.

Verwenden Sie den für Sie angenehmsten Abstand zwischen Auge und Standlupe. Er ist von der verwendeten Lesebrille und von der Anpassungsfähigkeit Ihrer Augen abhängig.

Nach der Benutzung schalten Sie die Beleuchtung aus.

Verwendung mit Adapter

Für einen bequemeren Schrägeinblick können Sie scribolux mit dem mitgelieferten Adapter verwenden. Setzen Sie scribolux dazu wie auf S. 3 gezeigt zunächst mit den Spitzen des Standfußes auf den Adapter. Dann drücken Sie ihn hinten vorsichtig nach unten.

Batterien wechseln

Öffnen Sie das Batteriefach [c], indem Sie es wie in der Abbildung auf S. 2 gezeigt nach oben von der Standlupe abziehen.

Nun entnehmen Sie die verbrauchten Batterien und setzen neue Batterien so ein, wie es die Abbildung zeigt.

- **Erforderlich sind 3 Batterien, Typ Mignon (AA/LR6)/ 1,5 V. Es sollten stets drei gleichartige, neue Batterien eingesetzt werden. Beachten Sie die Lage des jeweiligen Pluspols (+)!**

Die richtige Lage der Batterie ist jeweils im Batteriefach angegeben.

Schließen Sie das Batteriefach, indem Sie es wieder auf die Standlupe [d] setzen und nach unten schieben, bis es einrastet.

Hinweis

Wenn Sie zum Lesen normalerweise eine Brille benötigen, brauchen Sie diese nicht abzusetzen. Die Standlupe ist so berechnet, dass Sie auch zusammen mit Ihrer Lesebrille benutzt werden kann.



Pflegehinweise

Solange die Standlupe nicht benutzt wird, sollte der beiliegende Mikrofaser-Beutel über die Linse gezogen werden.

- **Verwenden Sie keine Seifenlösungen, die Weichmacher enthalten, keine alkoholischen Lösungsmittel und keine scheuernden Reinigungsmittel!**
- **Die Standlupe nicht unter fließendem Wasser reinigen!**
- **Die Standlupe nicht im Ultraschallbad reinigen!**

Reinigen Sie die Linse mit einem weichen, fusselfreien Tuch (z.B. mit dem Mikrofaser-Beutel oder einem Brillenputztuch). Bei stärkerer Verschmutzung (z.B. Fingerabdrücken) feuchten Sie das Putztuch leicht an.

Technische Daten

Artikel-Nr.	156512
Vergrößerung	2,8×
3 Batterien	Mignon (AA/LR 6) 1,5 V
	

Entsorgung

Werfen Sie das Gerät nach Ende seiner Nutzungsdauer nicht in den normalen Hausmüll. Batterien und Akkumulatoren dürfen nicht in den Hausmüll geraten! Sorgen Sie für eine fachgerechte Entsorgung!

English

Dear Customer,

Congratulations on purchasing this Eschenbach standing magnifier — a quality product "Made in Germany". We hope you enjoy using it every day.

Intended use

This product is designed exclusively for providing enlarged images of text, pictures, or other object details.

Your standing magnifier features a magnification of 2.8x. The large, open viewing field provides you with an overview of a broad area of the reading material and writing under the standing magnifier. The integrated, cordless illumination by a modern, energy-efficient light emitting diode (LED) is bright and never needs to be replaced.



Safety instructions

- **Risk of fire! Lenses used in optical equipment may cause considerable damage by their burning glass effect if used or stored incorrectly. Ensure that optical lenses are never left uncovered in the sunlight!**
- **Risk of glare and injury! Never look at the sun through any optical equipment! Do not look directly at the light sources! Risk group 1 as per EN 62471. Retinal danger due to actinic light 400 nm to 780 nm.**
- **Protect your standing magnifier from knocks, strikes, moisture, and excessive heat. Never place your standing magnifier on a heating element or in direct sunlight. It's best if you always use the enclosed microfibre bag to protect the lens.**
- **Batteries must not be disposed of in household waste. Ensure that they are correctly disposed of.**

- **The product is a Class I medical device (non-sterile, without measuring function) and complies with Regulation (EU) 2017/745. For use of the product outside the EU member states, the respective country-specific directives must be observed.**

Use

Place the standing magnifier on the reading material so that the lens [a] points towards you.

Switch the lamp on by pressing the button [b]. Pressing the button again will switch off the lamp. The lamp will switch off automatically after 30 minutes to conserve battery power. If you still require the lamp, you can simply switch it back on.

Use the most comfortable distance between your eye and standing magnifier. It is dependent on the reading glasses being used and your eyes' adaptability.

Switch off the lamp when done.

Use with adapter

For a more convenient diagonal view, you can use the scribolux with the supplied adapter. Simply place the scribolux onto the adapter as shown on p. 3 with the tips of the stand in the adapter. Then press the back of the appliance gently downwards.

Changing batteries

Open the battery compartment [c] as shown in the figure on page 2 by pulling it upwards from standing magnifier.

Now remove the exhausted batteries and insert new batteries as shown in the diagram.

- **You need 3 batteries, type Mignon (AA/LR6)/1.5V. Always insert three new batteries of the same type. Note the position of the respective positive pole (+).**

The proper polarities are indicated in the battery case. Close the battery case by placing it on the standing magnifier [d] and sliding it down until it snaps tight.

Note

If you normally wear glasses, you do not need to take them off. The standing magnifier is designed to be used also in conjunction with your ordinary reading glasses.



Care instructions

As long as the standing magnifier is not being used, the enclosed microfibre bag should be pulled over the lens.

- **Do not use any soap solutions that contain softeners, alcohol-based solvents, or abrasive cleansers.**
- **Do not rinse the standing magnifier under running water!**
- **Do not clean the standing magnifier in an ultrasonic bath!**

Clean the lens with a soft, lint-free cloth (e.g. with the microfibre bag or with a spectacle cleaning cloth). Moisten the cleaning cloth to remove more persistent stains (e.g. finger prints).

Technical data

Article no.	156512
Magnification	2.8×
3 batteries	Mignon (AA/LR 6) 1.5 V
 	

Disposal

When the device reaches the end of its useful life, do not dispose of it with the normal household waste. Batteries and cells must not be disposed of in household waste! Ensure that they are disposed of properly!

Français

Chers clients,

Nous vous félicitons pour l'achat de cette loupe sur pied, un produit de qualité "Made in Germany" de la maison Eschenbach. Nous vous souhaitons beaucoup de plaisir à l'utiliser quotidiennement.

Utilisation conforme à l'usage prévu

Ce produit est destiné exclusivement à produire des représentations agrandies de textes, images ou d'autres détails d'objet.

Votre loupe sur pied possède un grossissement de 2,8x. Le champ de vision étendu et libre vous permet une vue d'ensemble sur une large surface de l'objet à lire, et aussi d'écrire sous la loupe sur pied. L'éclairage intégré, indépendant du secteur et équipé d'une diode lumineuse (DEL) économique, est clair et ne nécessite aucun remplacement.



Consignes de sécurité

- **Risque d'incendie ! Si les instruments optiques sont utilisés ou stockés de manière non conforme, les lentilles qu'ils contiennent peuvent provoquer des dégâts très importants à cause de l'effet de loupe ! Veillez à ne jamais laisser les lentilles optiques sans cache au soleil !**
- **Risque d'éblouissement et d'accident ! Ne jamais regarder le soleil avec des instruments optiques ! Ne pas regarder dans les sources lumineuses ! Groupe à risques 1 selon EN 62471. Danger pour la rétine causé par la lumière bleue 400 nm à 780 nm.**
- **Protégez votre loupe sur pied contre les chocs et tenez-la à l'abri de l'humidité et d'une température excessive. Ne déposez jamais votre loupe sur pied sur un radiateur ou en plein soleil ! Pour protéger la lentille, il est fortement conseillé de toujours utiliser la housse en microfibres.**

- **Les piles ne doivent pas être jetées avec les ordures ménagères ! Veillez à les éliminer de façon correcte.**
- **Le produit est un dispositif médical de classe I (non stérile, sans fonction de mesure) conforme au règlement (UE) 2017/745. En cas de mise en œuvre du produit hors des États membres de l'UE, les directives en vigueur dans chaque pays respectif doivent être respectées.**

Utilisation

Posez la loupe sur pied sur l'objet à lire de manière à ce que la lentille [a] soit orientée vers vous.

Allumez l'éclairage en appuyant sur le bouton [b]. En appuyant à nouveau vous éteignez l'éclairage. Une extinction automatique a lieu au bout de 30 minutes pour économiser les piles. Si nécessaire, rallumez alors l'éclairage.

La distance entre vos yeux et la loupe sur pied doit être la plus confortable pour vous. Cette distance dépend du grossissement des lunettes de lecture utilisées et du pouvoir d'accommodation de votre vue.

Éteignez l'éclairage suite à l'humidification.

Utilisation avec un adaptateur

Pour une vue en diagonale plus pratique, vous pouvez utiliser scribolux avec l'adaptateur livré. Placez pour cela d'abord scribolux comme indiqué en page 3 avec les pointes du pied sur l'adaptateur. Appuyez ensuite avec précaution vers le bas.

Remplacement des piles

Ouvrez le compartiment à piles [c], en l'extrayant vers le haut de la loupe fixe comme le montre la figure 2.

Retirez maintenant les piles usagées et mettez en place d'autres piles comme le montre l'illustration.

- **Utilisez 3 piles de type Mignon (AA / LR6) / 1,5 V. Il convient d'installer systématiquement trois piles neuves de même type. Respectez la position de chaque -pôle plus (+) !**

La position correcte de chaque pile est indiquée dans le compartiment à piles.

Pour refermer le compartiment à piles, placez-le sur la loupe sur pied [d] et faites-le glisser vers le bas jusqu'à ce qu'il s'encliquette.

Remarque

Si vous utilisez normalement des lunettes pour la lecture, il est inutile de les enlever. La loupe sur pied est conçue de façon à pouvoir être utilisée avec des lunettes de lecture.



Conseils d'entretien

Lorsque vous n'utilisez pas votre loupe sur pied, protégez-la en couvrant la lentille avec la pochette en microfibres fournie.-

- **N'utilisez ni solution savonneuse contenant un assouplissant, ni solvants contenant de l'alcool, ni détergents abrasifs !**
- **Ne nettoyez jamais la loupe sur pied sous l'eau du robinet !**
- **Ne nettoyez jamais la loupe sur pied dans un bain à ultrasons !**

Nettoyez la lentille avec un chiffon doux non pelucheux (la pochette en microfibres ou un chiffon à lunettes, par exemple).- En cas de salissures importantes (par ex. traces de doigts), humectez légèrement le chiffon.

Caractéristiques techniques

Référence	156512
Grossissement	2,8×
3 piles	Mignon (AA/LR 6) 1,5 V
	

Elimination

Une fois que vous n'utilisez plus l'appareil, ne le jetez pas dans les déchets ménagers ordinaires. Il est interdit de jeter piles et accumulateurs avec les déchets ménagers ordinaires ! Veillez à une élimination en bonne et due forme !

Italiano

Spettabile cliente,

ci complimentiamo con Lei per l'acquisto di questa lente d'ingrandimento da tavolo — un articolo di qualità "made in Germany" prodotto dall'azienda tedesca Eschenbach — e le auguriamo tante soddisfazioni nell'uso quotidiano del prodotto.

Uso conforme allo scopo

Questo prodotto è destinato esclusivamente a creare riproduzioni ingrandite di testi, immagini o altri dettagli di oggetti.

L'ingrandimento della lente da tavolo è di 2,8 \times . Il campo visivo grande e libero consente di dare uno sguardo ad ampi settori del testo da leggere e di scrivere sotto la lente da tavolo. L'illuminazione integrata e indipendente dalla rete fornita da un diodo luminoso (LED) a basso consumo che non necessita di sostituzione.



Avvertenza di sicurezza

- **Pericolo d'incendio! Le lenti degli strumenti ottici possono causare danni notevoli in caso di uso o custodia impropri in virtù del cosiddetto effetto lente focale! Non esporre mai le lenti ottiche al sole senza coprirle adeguatamente!**
- **Pericolo di abbagliamento e lesioni! Non fissare mai il sole con strumenti ottici! Non guardare nelle sorgenti luminose! Classe di rischio 1 ai sensi della norma EN 62471. Pericolo per la retina legato alla luce blu: 400 nm - 780 nm.**
- **Proteggere la lente d'ingrandimento da tavolo da urti o colpi accidentali, da umidità e temperature eccessive! Non riporre mai la lente d'ingrandimento da tavolo su radiatori e non esporla al sole! Per conservare la lente in modo ideale, riporla sempre nella custodia in microfibra in dotazione.**

- **Non gettare le batterie nei rifiuti domestici! Provvedere a uno smaltimento corretto.**
- **Il prodotto è un prodotto medico appartenente alla Classe I (non sterile, senza funzione di misurazione) e soddisfa la Direttiva (UE) 2017/745. L'impiego dell'apparecchio al di fuori degli Stati membri dell'UE implica il rispetto delle direttive specifiche del paese.**

Uso

Sistemare la lente sopra al testo da leggere in modo che la lente [a] sia rivolta verso di sé.

Accendere la luce premendo il tasto [b]. Se si preme nuovamente il tasto la luce si riaccende. Dopo 30 minuti ha luogo uno spegnimento automatico al fine di risparmiare le pile. Se necessario, riaccendere la luce.

Scegliere la distanza più appropriata tra l'occhio e la lente d'ingrandimento da tavolo. La distanza dipende dagli occhiali da lettura utilizzati e dalla capacità di adattamento degli occhi.

Dopo l'uso spegnere la luce.

Utilizzo con adattatore

Per poter comodamente dirigere lo sguardo in direzione obliqua, si può utilizzare l'adattatore fornito in dotazione. A tale scopo collocare innanzitutto scribolux, come indicato a pagina 3, con le punte del piedistallo sull'adattatore. Poi sul retro spingerlo con cautela verso il basso.

Sostituzione delle batterie

Aprire il vano pile [c] sfilandolo come mostrato a pagina 2 verso l'alto dalla lente d'ingrandimento da tavolo.

A questo punto rimuovere le batterie usate e inserire delle batterie nuove, come mostrato in figura.

- **Sono necessarie 3 batterie di tipo Mignon (AA/LR6)/1,5V. Si consiglia di impiegare sempre tre batterie nuove dello stesso tipo. Fare attenzione alla posizione di ciascun polo positivo (+)!**

La posizione corretta delle batterie è indicata sull'alloggiamento.

Chiudere l'alloggiamento delle batterie posizionandolo nuovamente sulla lente da tavolo [d] e spingendolo verso il basso fino a che non si incastra.

Nota

Se normalmente si indossano occhiali per leggere, non è necessario toglierli. La lente d'ingrandimento da tavolo è progettata in modo da poter essere utilizzata anche con i propri occhiali di lettura.



Istruzioni per la pulizia

Se la lente d'ingrandimento da tavolo non viene utilizzata, si consiglia di riporla nella custodia in microfibra in dotazione.

- **Non utilizzare soluzioni saponate contenenti emollienti, né solventi alcolici o detergenti abrasivi!**
- **Non pulire la lente d'ingrandimento da tavolo sotto l'acqua corrente!**
- **Non pulire la lente d'ingrandimento da tavolo in bagno ad ultrasuoni!**

Pulire la lente con un panno morbido privo di pelucchi (ad es. con la custodia in microfibra o con un panno di pulizia per occhiali). Se la lente è molto sporca (se ad es. sono visibili impronte delle dita), inumidire leggermente il panno.

Dati tecnici

Cod. articolo	156512
Ingrandimento	2,8×
3 batterie	Mignon (AA/LR 6) 1,5 V
	

Smaltimento

Al termine della durata di vita dell'apparecchio, non smaltirlo insieme ai normali rifiuti domestici. Non gettare pile e accumulatori insieme ai normali rifiuti domestici! Provvedere a uno smaltimento conforme!

Español

Estimado/estimada cliente,
le felicitamos por la compra de esta lupa de pie, un producto de calidad "Made in Germany" de la casa Eschenbach, y le deseamos que quede satisfecho/ a con su utilización diaria.

Uso previsto

Este producto está destinado únicamente a la creación de imágenes ampliadas de textos, fotografías u otros detalles de objetos.

Su lupa de pie posee un aumento de 2,8x. El campo visual libre es de gran tamaño y le permite una visión de conjunto sobre una zona amplia del objeto de lectura, así como la escritura bajo la lupa de pie. La iluminación integrada, independiente de la red, mediante un moderno diodo luminoso (LED) de reducido consumo energético es clara y no hace falta nunca su reemplazo.



Indicaciones de seguridad

- **¡Peligro de incendio! ¡El uso o almacenamiento incorrecto de las lentes de los aparatos ópticos puede provocar daños importantes debido al „efecto lupa“! ¡Preste especial atención a que las lentes ópticas no queden jamás expuestas al sol sin estar cubiertas!**
- **¡Peligro de deslumbramiento y de lesiones! ¡No mire nunca al sol a través de un instrumento óptico! ¡No mire directamente a las fuentes de luz! Grupo de riesgo 1 según la norma EN 62471. Peligro para la retina debido a una luminiscencia azul de 400 nm a 780 nm.**
- **¡Proteja su lupa de pie frente a golpes o impactos, humedad y calor excesivo! ¡No coloque nunca la lupa de pie sobre un radiador ni la deje al sol! Lo ideal es utilizar siempre la bolsa de microfibras suministrada para guardar y proteger la lupa.**

- **¡Las pilas no deben tirarse a la basura! Lleve estos elementos a un contenedor específico para pilas.**
- **Este producto es un producto sanitario de clase I (no estéril y sin función de medición) y cumple con lo dispuesto por el Reglamento (UE) 2017/745. Si se utiliza el producto fuera de los Estados miembros de la UE, deben observarse las normas específicas del país que corresponda.**

Empleo

Coloque la lupa de pie sobre el objeto de lectura de manera que la lente [a] se oriente hacia Vd.

Para encender la iluminación, pulse la tecla [b]. Para apagarla, vuelva a pulsar la misma tecla. Una vez transcurridos 30 minutos, el aparato se apaga automáticamente para no gastar las pilas. En caso necesario, vuelva a encender la iluminación.

Busque y emplee la distancia más agradable para Vd. entre el ojo y la lupa de pie. Ésta dependerá de las gafas de lectura que use y de la capacidad de adaptación

de sus ojos.

Tras su uso, apague la iluminación.

Uso con adaptador

Para leer en un ángulo más cómodo, puede utilizar scribolux con el adaptador suministrado. Para ello, coloque scribolux de la manera mostrada en la pág. 3 con la punta de la base en el adaptador. Tras esto, presione la parte trasera cuidadosamente hacia abajo.

Cambio de pilas

Para abrir el compartimento para pilas [c], tire de éste hacia arriba para extraerlo de la lupa de la manera mostrada en la figura de la pág. 2.

Tras esto, retire las pilas gastadas e introduzca pilas nuevas de la manera indicada.

- **Se necesitan 3 pilas, tipo Mignon (AA / LR 6)/1,5V. Deben ponerse siempre tres pilas nuevas del mismo tipo. Tenga en cuenta la posición de los respectivos polos positivos (+).**

La correcta posición de la pila se especifica también en el compartimento.

Cierre el compartimento de las pilas, colocándolo de nuevo en el soporte de la lupa de pie [d] y deslizándolo hacia abajo, hasta que encastre.

Nota

Si necesita normalmente gafas para leer, no hace falta que se las quite. La lupa de pie está concebida de forma que pueda Ud. utilizarla con sus gafas de lectura.



Instrucciones de mantenimiento

Cuando no se esté haciendo uso de la lupa de pie, debería cubrirse la lente con la bolsa de microfibras suministrada.

- **No utilice soluciones jabonosas con suavizantes, disolventes alcohólicos ni detergentes abrasivos.**
- **¡No limpie la lupa de pie situándola bajo agua corriente!**
- **¡No limpie la lupa de pie mediante baño de ultrasonidos!**

Limpie la lente con un paño suave sin pelusilla (p. ej. con la bolsa de microfibras o una gamuza para limpiar gafas). Humedezca ligeramente dicho paño en el caso de que las lentes estuvieran muy sucias (p. ej. huellas dactilares).

Datos técnicos

Núm. de artículo	156512
Aumento	2,8×
3 pilas	Mignon (AA/LR 6) 1,5 V
	

Eliminación

Al final de su vida útil, no elimine este aparato en ningún caso con la basura doméstica. ¡Las baterías y los acumuladores no deben tirarse a la basura doméstica! ¡Procure que el dispositivo sea evacuado correctamente!

Nederlands

Geachte klant,

Wij feliciteren u met de aankoop van deze statie- floep — een kwaliteitsproduct „Made in Germany” van de firma Eschenbach — en wensen u veel genoegen bij het dagelijkse gebruik.

Gebruik in overeenstemming met bestemming

Dit product is uitsluitend bedoeld voor het maken van vergrote afbeeldingen van teksten, afbeeldingen of andere details van objecten.

Uw statiefloep heeft een vergroting van 2,8×. Met het grote, vrije zichtveld heeft u een overzicht over brede gedeelten van de te lezen tekst en over het schrijven onder de statiefloep. De ingebouwde, van het stroomnet onafhankelijke verlichting door middel van een moderne energiebesparende lichtdioden (LED) is helder en moet nooit worden ver- vangen.



Veiligheidsinstructies

- **Brandgevaar! Lenzen in optische apparatuur kunnen bij ondeskundig gebruik of onjuiste opslag door de werking als „brandglas” aanzienlijke schade veroorzaken! Zorg dat de optische lenzen nooit onbeschermd in de zon liggen!**
- **Gevaar voor verblinding en letsel! Kijk nooit met optische hulpmiddelen rechtstreeks in de zon! Kijk niet in de lichtbronnen! Risicogroep 1 conform EN 62471. Risico voor het netvlies door blauw licht 400 nm tot 780 nm.**
- **Bescherm uw statiefloep tegen stoten of slagen, vocht en extreme warmte! Leg uw statiefloep nooit op verwarming of in de zon! Gebruik ter bescherming van de lens bij voorkeur steeds de meegeleverde microvezel etui.**
- **Batterijen mogen niet in het huisvuil terechtkomen! Zorg voor een juiste afvoer.**

- **Het product is een medisch product van Klasse I (niet steriel, zonder meetfunctie) en voldoet aan de verordening (EU) 2017/745. Bij gebruik van het product buiten de EU-lidstaten moeten de toepasselijke landspecifieke richtlijnen in acht worden genomen.**

Gebruiksaanwijzing

Plaats de statiefloep dusdanig op de te lezen tekst, dat de lens [a] naar u wijst.

Schakel de verlichting in door op de knop [b] te drukken. Als u nogmaals drukt, gaat de verlichting weer uit. Na 30 minuten gaat de verlichting automatisch uit om de batterijen te sparen. Zo nodig schakelt u de verlichting dan weer in.

Kies hierbij de voor u aangenaamste afstand tussen oog en statiefloep. Deze is afhankelijk van de leesbril die u gebruikt en de aanpassingsmogelijkheden van uw ogen.

Schakel de verlichting na gebruik uit.

Gebruik met adapter

Voor een comfortabelere schuine kijkhoek kunt u de scribolux met de meegeleverde adapter gebruiken. Plaats de scribolux daartoe zoals op pag. 3 afgebeeld eerst met de punten van de voet op de adapter. Druk hem daarna voorzichtig omlaag.

Batterij vervangen

Open het batterijvak [c] door het zoals op de afbeelding op pag. 2 te zien is naar boven van de statiefloep af te halen.

Verwijder nu de oude batterijen en plaats nieuwe batterijen op de afgebeelde wijze.

- **Er zijn 3 batterijen van het type mignon vereist (AA/LR6)/1,5V. Er moeten steeds drie gelijksoortige nieuwe batterijen worden gebruikt. Let op de positie van de plus-pool (+)!**

De juiste positie van de batterij is in de batterijhouder aangegeven.

Sluit het batterijvak door hem weer op de statiefloep [d] te plaatsen en naar beneden te schuiven tot hij vastklikt.

Opmerking

Als u normaal gesproken een bril nodig heeft om te lezen, hoeft u deze niet af te zetten. De statiefloep is dusdanig berekend dat u deze ook samen met uw leesbril kunt gebruiken.



Onderhoud

Zolang de statiefloep niet wordt gebruikt, moet het meegeleverde microvezel etui over de lens worden getrokken.

- **Gebruik geen zeepoplossingen die weekmakers bevatten, geen alcoholhoudende oplosmiddelen en geen schurende reinigingsmiddelen!**
- **De statiefloep niet onder stromend water reinigen!**
- **De statiefloep niet in een ultrasoon bad reinigen!**

Reinig de lens met een zachte, niet-pluizige doek (bijv. met het microvezel etui of een brillendoekje). Bij sterkere verontreiniging (bijv. vingerafdrukken) de poetsdoek lichtjes bevochtigen.

Technische gegevens

Artikelnr.	156512
Vergroting	2,8×
3 batterijen	Mignon (AA/LR 6) 1,5 V
	

Milieurichtlijnen

Voer het apparaat aan het einde van zijn gebruiksduur in geen geval af met het normale huisvuil. Batterijen en accumulatoren mogen niet in het huisvuil terechtkomen! Zorg voor een vakkundig afvoeren!

Dansk

Kære kunde,

Tak for købet af denne standlup — et kvalitetsprodukt "Made in Germany" fra firmaet Eschenbach. Vi håber, at du dagligt vil få glæde af dens mange gode egenskaber.

Anvendelsesområde

Dette produkt er udelukkende beregnet til fremstilling af forstørrede billeder af tekster, fotos eller andre objekt detaljer.

Standluppen har en forstørrelseseffekt på 2,8×. Det store, frie synsfelt giver et godt overblik over det, der skal læses eller skrives under standluppen. Den indbyggede belysning - en moderne energibesparende lysdiode (LED), der fungerer uafhængigt af lysnettet - giver et godt lys og skal aldrig udskiftes.



Sikkerhedsanvisninger

- **Brandfare!** Ved uheldig brug eller opbevaring kan linsen i et optisk instrument anrette betydelig skade som følge af brændglaseffekten! Lad aldrig optiske linser ligge i solen uden at være dækket til!
- **Fare for blænding og tilskadekomst!** Se aldrig direkte ind i solen gennem optiske instrumenter! Se ikke ind i lyskilderne! Risikogruppe 1 iht. EN 62471. Fare for skader på nethinden ved blålys 400 nm til 780 nm.
- **Beskyt standluppen mod stød og slag, fugt og kraftig varme!** Læg aldrig standluppen på en radiator eller direkte i solen! Brug altid helst den vedlagte mikrofaser-pose til beskyttelse af linsen.
- **Batterier hører ikke hjemme blandt det almindelige husholdningsaffald!** Sørg for at bortskaffe dem miljømæssigt korrekt.

- **Produktet er et medicinsk produkt af klasse I (ikke sterilt, uden målefunktion) og er i overensstemmelse med forordningen (EU) 2017/745. Ved anvendelse af produktet uden for EU-medlemslandene skal de gældende nationale direktiver overholdes.**

Anvendelse

Placér standluppen sådan på læsestoffet, at linsen [a] vender mod dig.

Tænd lyset ved at trykke på knappen [b]. Ved et nyt tryk på knappen, slukkes lyset igen. Efter 30 minutter slukkes lyset automatisk for at skåne batterierne. Tænd lyset igen ved behov.

Indstil den afstand mellem øje og standlup, der er mest behagelig for dig. Afstanden afhænger af den anvendte læsebrille og af øjnenes tilpasningsevne.

Efter brug skal lyset slukkes igen.

Anvendelse med adapter

For et bekvemt skråt kig kan du bruge scribolux sammen med den medleverede adapter. Sæt scribolux op som vist på side 3 med standfodens spidser på adapteren. Tryk den derefter forsigtigt nedad.

Batteriskift

Åbn batterirummet [c] ved at trække det af standluppen foroven, som vist på billedet på side 2.

Fjern de brugte batterier og sæt nye batterier i, som vist på billedet.

- **Der kræves 3 batterier af typen Mignon (AA / LR6)/1,5V. Der må kun sættes nye batterier i af samme type. Vær opmærksom på plus-pollernes (+) placering!**

Den rigtige placering er angivet for hvert batteri i batterirummet.

Luk batterirummet ved at sætte dækslet på standluppen [d] og skubbe det nedad, indtil det går i indgreb.

Bemærk



Hvis du normalt bruger briller til læsning, behøver du ikke at tage disse af. Standluppen er konstrueret sådan, at du kan bruge den sammen med dine læsebriller.

Vedligeholdelse

Når standluppen ikke er i brug, skal den vedlagte mikrofaser-pose trækkes over linsen.

- **Brug ikke sæbeopløsninger, der indeholder blødgøringsmidler, alkoholholdige opløsningsmidler eller rengøringsmidler med skureffekt!**
- **Standluppen må ikke rengøres under rindende vand!**
- **Standluppen må ikke rengøres i ultralydsbad!**

Tekniske data

Artikel-nr.	156512
Forstørrelse	2,8×
3 batterier	Mignon (AA/LR 6) 1,5 V
	

Bortskaffelse

Smid aldrig produktet ud med det normale husholdningsaffald, når den er udslidt. Batterier og akkumulatorer må ikke komme i husholdningsaffaldet! Sørg for korrekt bortskaffelse!

Svenska

Kära kund!

Vid gratulerar dig till köpet av stativluppen — en kvalitetsprodukt "Made in Germany" från Eschenbach — och önskar dig mycket glädje vid den dagliga användningen.

Föreskriven användning

Den här produkten ska endast användas för att förstora text, bilder och små detaljer.

Stativluppen förstorar 2.8×. Det stora synfältet ger en överblick över ett stort område av texten du läser/ skriver. Den inbyggda, nätoberoende belysningen genom en modern och energisnål lysdiod (LED) är ljus och utan slitage.



Säkerhetsanvisningar

- **Brandfara! Linser i optiska apparater kan vid oaktsam hantering eller felaktig förvaring orsaka stora skador genom brännglaseffekten. Se till att de optiska linserna aldrig ligger utan övertäckning i solen!**
- **Risk för bländning och personskador! Titta aldrig in i solen med optiska apparater! Titta inte rakt in i ljuskällorna! Riskgrupp 1 enl. EN 62471. Risk för att näthinnan skadas av blått ljus, 400 nm till 780 nm.**
- **Skydda stativluppen från stötar och slag, fukt och onormalt hög värme. Lägg aldrig stativluppen på ett element eller i solen! Det bästa är att använda den inkluderade mikrofiberpåsen för att skydda linsen.**
- **Batterier får inte slängas i de vanliga soporna. Se till att de hamnar rätt.**
- **Det här är en medicinsk produkt i Klass I (inte steril, utan mätfunktion) som uppfyller kraven enligt EU-förordning 2017/745.**

Om produkten används utanför EU ska de bestämmelser som gäller i respektive land följas.

Användning

Ställ in stativluppen mot texten så att linsen [a] är riktat mot dig.

Tänd belysningen genom att trycka på knappen [b]. Om du trycker på knappen en gång till släcks belysningen. Efter 30 minuter stängs belysningen av automatiskt för att spara på batterierna. Om det behövs tänder du bara belysningen igen.

Bestäm själv vilket avstånd mellan öga och stativlupp som passar dig bäst. Det beror på vilka läsglasögon du använder, och på dina ögons anpassningsförmåga.

Släck belysningen när du använt stativluppen färdigt.

Användning med adapter

För att det ska bli bekvämare att titta i vinkel kan scribolux också användas med bifogade adapter. Sätt då först scribolux med fotens spetsar på adaptern så som visas på sid. 3. Tryck sedan försiktigt baksidan nedåt.

Byta batterier

Öppna batterifacket [c] genom att dra det uppåt och ta loss det från stativluppen så som visas på sid. 2.

Ta sedan ut de gamla batterierna och sätt in nya så som visas på bilden.

- **Det krävs tre batterier av typen Mignon (AA/LR6)/1,5V. Sätt alltid in tre likadana, nya batterier. Observera placeringen av pluspolerna- (+)!**

Batteriernas rätta placering anges i batterifacket.

Stäng batterifacket genom att skjuta stativluppens lock [d] nedåt tills det hakar fast.

Information

Om du normalt sett behöver glasögon vid läsning behöver du inte ta av dig dem. Stativluppen är konstruerad för att kunna användas tillsammans med läsglasögon.



Skötselråd

Mikrofiberpåsen bör dras över linsen när stativluppen inte används.

- **Använd inga tvällösningar som innehåller mjukmedel, inga alkoholhaltiga lösningsmedel och inga polerande rengöringsmedel!**
- **Rengör inte stativluppen under rinnande vatten!**
- **Rengör inte stativluppen under rinnande vatten eller i ultraljudsbad!**

Rengör linsen med en mjuk, luddfri trasa (t. ex. mikrofiberpåsen- eller en glasögonputsduk). Fukta putsduken lätt vid kraftigare nedsmutsning (t. ex. fingeravtryck).

Tekniska data

Artikelnummer-	156512
Förstoring	2,8×
3 Batterier	Mignon (AA/LR 6) 1,5 V
	

Kassering

Produkten får absolut inte slängas bland de vanliga hushållssoporna när den ska kasseras. Vanliga och uppladdningsbara batterier får inte slängas bland de vanliga hushållssoporna! Kassera dem alltid på rätt sätt!

Norsk

Kjære kunde,

vi gratulerer deg med kjøpet av denne stålupen — et kvalitetsprodukt "Made in Germany" fra firmaet Eschenbach — og vi håper du får mye glede av den.

Tiltenkt bruk

Dette produktet er utelukkende ment for å lage forstørrede avbildinger av tekst, bilder eller andre objekt detaljer.

Din ståluppe har en forstørrelse på 2,8×. Det store, åpne sefeltet gir overblikk over store deler av lesematerialet, og muliggjør skriving under stålupen. En moderne, energibesparende lysdiode (LED) i den integrerte, strømnnetuavhengige belysningen gir et godt lys og trenger ikke utskiftning.



Sikkerhetsanvisninger

- **Brannfare! Linser i optiske apparater kan som følge av brennklasseeffekten forårsake betydelige skader ved uforskriftsmessig håndtering eller oppbevaring! Pass på aldri å la optiske linser ligge åpent i solen!**
- **Fare for blinding og skader! Se aldri rett mot solen med optiske apparater! Ikke se inn i lyskilden! Risikogruppe 1 iht. NEK IEC 62471. Netthinnefare fra blått lys 400 nm til 780 nm.**
- **Ikke utsett stålupen for støt eller slag, fuktighet eller sterk varme! Legg aldri stålupen på varmeelementer eller i solen! Den beste beskyttelsen av linsen oppnås ved alltid å bruke den medfølgende mikrofiberposen.**
- **Batterier må ikke kastes i husholdningsavfallet! Sørg for forskriftsmessig deponering.**
- **Produktet er et medisinsk produkt i klasse I (ikke sterilt, uten målefunksjon) og samsvarer med forordningen (EU) 2017/745. Ved bruk av produktet utenfor EUs medlemsland**

må de respektive landsspesifikke direktivene følges.

Bruk

Still stålupe på lese materialet slik at linsen [a] vender mot deg.

Slå belsningen på ved å trykke på knappen [b]. Et nytt trykk på knappen slår belsningen av igjen. Etter 30 minutter slår belsningen seg automatisk av for å skåne batteriene. Ved behov kan du slå belsningen på igjen.

Bruk den avstanden mellom øye og stålupe som er mest behagelig. Ideell avstand varierer med anvendte lesebriller og øyets tilpasningsdyktighet.

Etter bruk må du slå belsningen av.

Bruk med adapter

For å se mer behagelig på skrått kan du bruke scribolux med den medfølgende adapteren. Sett scribolux på adapteren med spissen på standfoten først som vist på s. 3. Trykk den forsiktig ned bak.

Batteribytte

Åpne batterihuset [c] ved å trekke det oppover fra standlupe som vist på figuren på s. 2.

Ta de brukte batteriene ut og sett inn nye batterier, som vist på figuren.

- **Det kreves 3 batterier, type Mignon (AA / LR6)/1,5V. Det skal alltid settes inn tre like, nye batterier. Vær oppmerksom på plasseringen av hver av plusspolene (+)!**

Batterienes korrekte plassering er angitt i batterirommet.

Lukk batterirommet ved å sette det tilbake på stålupe [d] og skyve det ned til det går i lås.

Merk

Hvis du vanligvis trenger briller for å lese, er det ikke nødvendig å ta disse av. Lyslupe er beregnet til også å kunne brukes sammen med lesebrillene dine.



Behandlingsanvisninger

Når stålupen ikke benyttes, bør den medfølgende mikrofiberposen være trukket over linsen.

- **Bruk ikke såpeopløsninger som inneholder mykningsmiddel, alkoholholdige løsemidler eller skurende rengjøringsmidler!**
- **Vask ikke stålupen under rennende vann!**
- **Rengjør ikke stålupen i ultralydbad!**

Rengjør linsen med en myk, lofri klut (f.eks. med mikrofiberposen eller med en pusseklut for briller). Ved sterkere grad av tilsmussing (f.eks. fingeravtrykk) kan du fukte pussekluten lett.

Tekniske data

Artikkel-nr.	156512
Forstørrelse	2,8×
3 batterier	Mignon (AA/LR 6) 1,5 V
	

Deponering

Kast aldri apparatet i vanlig husholdnings-avfall etter endt levetid. Batterier og akkumulatører må ikke kastes i vanlig husholdningsavfall! Sørg for fagmessig riktig avhending!

Suomi

Arvoisa asiakas,

onnittelemme sinua tämän jalustallisen suurennuslasin hankinnasta! Olet siten valinnut aidon saksalaisen Eschenbachin laatutuotteen "Made in Germany". Toivomme siitä olevan sinulle iloa päivittäisessä käytössä.

Määräystenmukainen käyttö

Tämä tuote on tarkoitettu ainoastaan suurennettujen kuvien luomiseen teksteistä, kuvista tai muista kohteen yksityiskohdista.

Jalustallisen suurennuslasin suurennuskerroin on 2,8×. Suuri, esteetön näkökenttä mahdollistaa luettavan aineiston laajan yleiskuvan samoin kuin kirjoittamisen suurennuslasin alla. Sisäänrakennettu, verkkojännitteestä riippumaton, moderni ja energiaa säästävä valodiodi (LED) on kirkas valonlähde, jota ei tarvitse vaihtaa koskaan.



Turvallisuusohjeet

- **Palovaara! Optisissa laitteissa käytetyt linssit saattavat virheellisen käsittelyn tai säilytyksen seurauksena aiheuttaa "polttolasi-ilmiön" ja siten huomattavia vahinkoja! Huolehdi siitä, ettet koskaan jätä optisia linssejä ilman suojusta auringonpaisteeseen!**
- **Häikäistymis- ja loukkaantumisvaara! Älä koskaan katso optisten laitteiden läpi aurinkoa kohti! Älä katso valonlähteeseen! Standardin EN 62471. Verkkokalvoa vaurioittavan sinisen valon taajuus 400–780 nm.**
- **Suojaa jalustallinen suurennuslasi kolhuilta ja iskuilta sekä liialliselta kuumuudelta! Älä koskaan jätä jalustallista suurennuslasia lämpöpatterin päälle tai auringonpaisteeseen! Käytä säilytykseen mieluiten suurennuslasin mukana toimitettua mikrokuitupussia. Se suojaa myös linssiä.**

- **Paristot eivät saa joutua talousjätteen joukkoon! Huolehdi niiden asianmukaisesta hävityksestä.**
- **Tuote on I luokan lääkinällinen laite (ei steriili, ei mittaustoimintoa) ja vastaa aseptusta (EU) 2017/745. Jos tuotetta käytetään EU-jäsenmaiden ulkopuolella, on otettava huomioon maakohtaiset säädökset.**

Käyttö

Aseta jalustallinen suurennuslasi luettavan aineiston päälle siten, että linssi [a] osoittaa itseäsi kohti.

Kytke valaistus päälle painamalla painiketta [b]. Uusi painallus sammuttaa valaistuksen jälleen. Automaattinen sammutus tapahtuu 30 minuutin kuluttua, jotta paristoja säästettäisiin. Kytke valaistus silloin tarvittaessa uudelleen päälle.

Valitse itsellesi miellyttävän silmän ja suurennuslasin välinen etäisyys. Etäisyys riippuu käytetyistä lukula-seista ja silmän mukautumiskyvystä.

Sammuta valaistus käytön jälkeen.

Käyttö adapterin kanssa

Saadaksesi aikaan mukavamman vinon katsontakulman scriboluxia voidaan käyttää mukana tulevan adapterin kanssa. Aseta tätä varten s. 3 esitetyllä tavalla ensin scriboluxin tukijalan kärki adapterille. Paina se sitten takaa varovasti alas.

Paristojen vaihto

Avaa paristolokero [c] vetämällä sitä kuvassa s. 2 esitetyllä tavalla ylöspäin irti jalustallisesta suurennuslasista.

Poista nyt käytetyt paristot ja aseta uudet paristot paikoilleen kuvassa esitetyllä tavalla.

- **Laitteessa tarvitaan 3 mignon-paristoa (AA /LR6)/1,5V. Asenna koteloon aina kolme samanlaista uutta paristoa. Varmista aina plusnapojen (+) sijainti!**

Paristojen oikea asento on merkitty paristokoteloon.

Sulje paristokotelo asettamalla kotelo jalustalliseen suurennuslasiin [d] ja työntämällä koteloa alaspäin, kunnes se lukittuu paikalleen.

Huomaa

Jos tarvitset lukemiseen normaalisti silmälaseja, niitä ei tarvitse riisua jalustallisen suurennuslasin käytön ajaksi. Jalustallinen suurennuslasi on suunniteltu siten, että sitä voi käyttää yhdessä lukulasien kanssa.



Hoito-ohjeet

Linssi on syytä peittää mukana toimitetulla mikrokuitupussilla silloin, kun jalustallista suurennuslasia ei käytetä.

- **Älä käytä pehmitteitä sisältävää saippualiuosta, alkoholipitoisia liuottimia äläkä hankaavia puhdistusaineita!**
- **Älä puhdista jalustallista suurennuslasia juoksevan veden alla!**
- **Älä puhdista jalustallista suurennuslasia ultra-äänikylvyssä!**

Puhdista linssi pehmeällä, nukkaamattomalla liinalla (esim. mikrokuitupussilla tai silmälasien puhdistusliinalla). Kostuta puhdistusliinaa hieman pinttyneemmän lian (esim. sormenjälkien) tapauksessa.

Tekniset tiedot

Tuotenumero	156512
Suurennus	2,8×
3 paristoa	mignon (AA/LR 6) 1,5 V
	

Hävittäminen

Älä missään tapauksessa heitä laitetta sen käytön päätyttyä tavallisten kotitalousjätteiden sekaan. Paristot ja akut eivät saa joutua kotitalousjätteiden joukkoon! Huolehdi asianmukaisesta hävittämisestä!

Polski

Szanowna Klientko, Szanowny Kliencie, gratulujemy Państwu zakupu tej lupy stojącej, produktu jakościowego "Made in germany" firmy ESCHEN-BACH — i życzymy Państwu dużo satysfakcji z jej codziennego użytkowania.

Użytkowanie zgodne z przeznaczeniem

Produkt ten jest przeznaczony wyłącznie do generowania powiększonych obrazów tekstów, zdjęć lub innych szczegółów obiektu.

Państwa lupa stojąca dysponuje 2,8-krotnym powiększeniem. Duże, swobodne pole widzenia umożliwia Państwu, nie tylko doskonałe widzenie szerokiego obszaru czytanego tekstu, lecz także pozwala na pisanie pod lupą. Wbudowane, niezależne od sieci elektrycznej, wyjątkowo jasne oświetlenie, zapewnia zastosowanie nowoczesnej, energooszczędnej diody LED, która ponadto nie wymaga wymiany.



Wskazówki dotyczące bezpieczeństwa

- **Niebezpieczeństwo pożaru! Soczewki w urządzeniach optycznych, przy nieprawidłowym użytkowaniu lub przechowywaniu, mogą wyrządzić znaczne szkody wskutek działania "efektu skupiającego"! Należy uważać, aby nie kłaść soczewek optycznych na słońcu bez przykrycia!**
- **Niebezpieczeństwo oślepienia i odniesienia obrażeń! Nigdy nie wolno patrzeć przez optyczne urządzenie na słońce! Nie patrz bezpośrednio w źródło światła! Grupa ryzyka 1 według EN 62471. Zagrożenie dla siatkówki spowodowane niebieskim światłem 400 nm do 780 nm.**
- **Należy chronić lupę stojącą przed uderzeniami, wilgocią i nadmiernym ciepłem! Nigdy nie wolno umieszczać lupy stojącej na grzejniku lub w słońcu! Dla ochrony soczewek, do przechowywania najlepiej wykorzystać załączony pokrowiec z mikrofazy.**

- **Baterie nie powinny być wyrzucane do śmietnika! Należy zadbać o ich prawidłową utylizację.**
- **Wyrób jest wyrobem medycznym klasy I (niesterylnym, bez funkcji pomiarowej) i jest zgodny z rozporządzeniem (UE) 2017/745. Podczas korzystania w wyrobu poza państwami członkowskimi UE należy przestrzegać odpowiednich przepisów obowiązujących w danym kraju.**

Używanie lupy

Lupę stojącą należy postawić na przeznaczonym do czytania materiale, tak aby soczewka [a] była lekko nachylona do osoby czytającej.

Włącz oświetlenie naciskając przycisk [b]. Ponowne naciśnięcie powoduje ponowne wyłączenie oświetlenia. Po 30 minutach następuje automatyczne wyłączenie, aby oszczędzać baterie. W razie potrzeby można ponownie włączyć oświetlenie.

Należy przy tym zastosować najdogodniejszy odstęp

między okiem i lupą. Jest on zależny od używanych okularów do czytania oraz od zdolności dostosowawczej Państwa oczu.

Po użyciu wyłącz oświetlenie.

Zastosowanie z adapterem

W celu umożliwienia wygodniejszej obserwacji pod kątem, można użyć urządzenia scribolux wraz z dołączonym adapterem. W tym celu załóż najpierw scribolux wierzchołkami nóżki na adapter. Następnie dociśnij go ostrożnie do dołu.

Wymiana baterii

Otwórz wnękę baterii [c], odciągając ją w sposób przedstawiony na rysunku na stronie 2 do góry od stojącej lupy.

Teraz wyjmij zużyte baterie i włóż nowe baterie w sposób przedstawiony na rysunku.

- **Potrzebne są 3 baterie typu Mignon (AA/LR6)/1,5V. Zawsze należy wkładać trzy nowe baterie tego samego rodzaju. Należy zwrócić uwagę na położenie bieguny dodatniego (+)!**

Prawidłowe położenie baterii jest pokazane na rysunku w schowku.

Należy zamknąć schowek na baterie, wsuwając pokrywkę [d] i przesuując ją w dół, aż się zatrzaśnie.

Wskazówka

Jeśli używają Państwo zazwyczaj okularów do czytania, to nie musicie ich zdejmować. Lupa stojąca jest tak zaprojektowana, że może być wykorzystywana razem z Państwa okularami do czytania.

Wskazówki dotyczące pielęgnacji



Tak długo, jak lupa stojąca nie jest używana, soczewka lupy powinna być osłonięta załączonym pokrowcem z mikrofazy.

- **Nie należy stosować roztworów mydła, które zawierają substancje zmiękczające, żadnych rozpuszczalników alkoholowych ani ściernych środków czyszczących!**
- **Nie wolno czyścić lupy stojącej pod bieżącą wodą!**
- **Nie wolno czyścić lupy stojącej w kąpeli**

ultradźwiękowej!

Soczewkę należy czyścić za pomocą miękkiej, nie pozostawiającej włókien ściereczki (np. ściereczki lub pokrowca z mikrofazy albo chusteczki do czyszczenia okularów). Przy znacznym zabrudzeniu (np. odciski palców) należy zwilżyć nieco ściereczkę.

Dane techniczne

Numer wyrobu	156512
Powiększenie	2,8×
3 baterie	Mignon (AA/LR 6) 1,5 V
	

Utylizacja

Po upływie okresu użytkowania urządzenia, nie wyrzucaj go do śmieci razem z zwykłymi odpadami domowymi. Zużytych baterii i akumulatorów nie wyrzucaj razem z odpadami domowymi! Zadbaj o prawidłową utylizację!

Česky

Vážený zákazníku, vážená zákaznice,
blahopřejeme Vám k zakoupení této stojací lupy
— kvalitního výrobku "Made in Germany" od firmy
ESCHENBACH — a přejeeme Vám mnoho radosti při
jejím denním používání.

Použití v souladu s určením

Tento výrobek je určen výhradně k vytváření zvětšených zobrazení textů, obrázků nebo jiných detailů objektu.

Vaše stojací lupa umožňuje zvětšení 2,8×. Velké volné zorné pole umožňuje široký výhled na čtený materiál a psaní pod stojací lupou. Vestavěné osvětlení nezávislé na síti s moderní, energii šetřící světelnou diodou (LED), je jasné a nevyžaduje výměnu.



Bezpečnostní pokyny

- **Nebezpečí požáru! Čochy v optických přístrojích mohou při neodborné manipulaci nebo skladování kvůli efektu zvětšovacího skla způsobit značné škody! Dbejte na to, aby se optické čočky nikdy neocitly odkryté na slunci!**
- **Nebezpečí oslepení a zranění! Nikdy se nedívejte optickými přístroji do slunce! Nedívejte se přímo do světelných zdrojů! Riziková skupina 1 podle normy EN 62471. Ohrožení sítnice modrým světlem od 400 nm do 780 nm.**
- **Chraňte svou stojací lupu před nárazy nebo údery, vlhkostí a nadměrnou teplotou! Nikdy nepokládejte stojací lupu na topná tělesa ani ji nevystavujte přímému slunci! Pro ochranu čočky používejte vždy dodané pouzdro z mikrovlákná.**
- **Baterie se nesmí likvidovat do běžného domovního odpadu! Zajistěte odstranění podle předpisů o odpadech.**

- **Výrobek je zdravotnický prostředek třídy I (nesterilní, bez měřicí funkce) a odpovídá nařízení (EU) 2017/745. Při použití výrobku mimo území členských států EU je nutné respektovat příslušné směrnice v konkrétní zemi.**

Používání

Stojací lupu postavte na čtený materiál tak, aby čočka [a] směřovala k Vám.

Zapněte světlo stisknutím tlačítka [b]. Opětovným stisknutím se osvětlení opět vypne. Po 30 minutách dojde k automatickému vypnutí pro úsporu baterie. Podle potřeby pak opět osvětlení zapněte.

Použijte nejpříjemněji pociťovaný odstup mezi okem a stojací lupou. Je závislý na použitých čtecích brýlích a na přizpůsobivosti Vašich očí.

Po použití osvětlení vypněte.

Použití s adaptérem

Pro pohodlnější šikmý pohled můžete používat scribolux s přiloženým adaptérem. K tomu účelu nasadte scribolux tak, jak je znázorněno na str. 3, nejdříve

špičkami stojánku na adaptér. Potom jej vzadu opatrně zatlačte dolů.

Výměna baterií

Přihrádku na baterie [c] otevřete tak, jak je znázorněno na obrázku na str. 2 vytažením směrem nahoru ze stojací lupy.

Nyní vyjměte opotřebované baterie a vložte nové baterie, jak je znázorněno na obrázku.

- **Potřeba jsou 3 baterie, typ Mignon (AA/LR6)/1,5V. Vkládejte vždy tři nové baterie stejného druhu. Přihlížejte přitom vždy k poloze příslušného kladného pólu (+)!**

Správná polarizace pro jednotlivé baterie je uvedena v bateriové přihrádce.

Zavřete přihrádku na baterie tak, že ji nasadíte na stojací lupu [d] a posunete se dolů, dokud nezapadne.

Upozornění

Pokud normálně potřebujete ke čtení brýle, nemusíte je odložit. Stojací lupaje koncipována tak, že ji můžete použít i spolu se čtecími brýlemi.



Pokyny k údržbě

Když stojací lupu nepoužíváte, nasadte na čočku přiložené pouzdro z mikrovlákna.

- **Zásadně nepoužívejte mýdlové roztoky obsahující změkčovadla, ani rozpouštědla s obsahem alkoholu ani ohrusné čistící prostředky!**
- **Nečistěte stojací lupu pod tekoucí vodou!**
- **Nečistěte stojací lupu ultrazvukem!**

Čočku očistěte měkkou netkanou látkou (např. pouzdrém z mikrovlákna anebo utěrkou na brýle). Při silnějším znečištění (např. otisky prstů) utěrkou mírně navlhčete.

Technické údaje

Č. výrobku	156512
Zvětšení	2,8×
3 baterie	Mignon (AA/LR 6) 1,5 V
	

Likvidace

V žádném případě neodhazujte přístroj po skončení jeho životnosti do normálního domácího odpadu. Baterie a akumulátory se nesmí dostat do domácího odpadu! Postarejte se o řádnou a odbornou likvidaci!

日本語

お客様へ

このたびは、エッセンバッハ社の高品質製品“メイド・イン・ジャーマニー”を誇るスタンドルーペをお買い上げいただきありがとうございます。日々のご使用にお役立ていただければ幸いです。

規定に沿った使用

本製品は、テキスト、画像やその他のオブジェクトの詳細を拡大表示するためのみに使用するよう設計されています。

本スタンドルーペの拡大率は 2.8 倍です。遮る物がない大きな視野によって、対象物を広々と見渡すことができ、スタンドルーペを覗きながら書き込みができます。最新式の省エネ型発光ダイオード(LED)による内蔵ライトはコンセントが不要で、明るく、交換する必要はまったく

ありません。



安全上のご注意

- 火災の危険！ 光学機器のレンズは、不適切な取扱いや保管方法によっては集光レンズ作用により深刻な損傷を招くおそれがあります！ 光学レンズを、カバーを着けない状態で日光にさらさないよう、ご注意ください！
- 眩光および怪我の恐れがあります！ 光学機器を使って太陽を直視することは、絶対に避けてください！ 光源を覗き込まないでください！ EN 62471。400 nm から 780 nm の青色光により網膜傷害が生じます。
- お使いのスタンドルーペを衝撃や打撃、湿気および過度の熱から守ってください！ スタンドルーペを発熱体の上に置いたり、日光に

さらすことは絶対におやめください！ レンズを保護するために、必ず付属のマイクロファイバー製ポーチで覆うことをお勧めします。

- 電池を家庭ゴミと共に捨てないでください！ 正しい方法で廃棄処理してください。
- 本製品は、クラス I の医療機器（非滅菌、測定機能なし）で、EU 規則 2017/745 に適合しています。EU 加盟国で本製品を使用される場合は、各国固有のガイドラインに注意してください。

ご使用方法

レンズ [a] がご自身の方に向くよう、対象物の上にスタンドループを置いてください。

スイッチ [b] を押すと、ライトが点灯します。もう一度押すと、ライトが再び消灯します。電池を節約するために、30 分

後にライトが自動的に消灯します。必要であれば、ライトを再び点灯させてください。

スタンドループから目まで、お客様にとって最も快適な間隔を取ってください。この間隔は、お使いの読書用眼鏡と目の順応性によって異なります。

お使いになった後は、ライトを消灯してください。

アダプターによるご使用

より快適な傾斜視野を得るために、**scribolux** を付属のアダプターに取り付けて使用することができます。そのためには、3 ページの図のように最初にスタンド脚の先端を使って **scribolux** をセットします。その後、スタンドを慎重に下方に押し込んでください。

電池の交換

2 ページの図のように、電池ケース [c] をスタンドルーペから上方に取り外して電池ケースを開きます。

この状態で使用済み電池を取り外し、図のように新品の電池を挿入してください。

- 本製品には 1.5 Vの単三電池が 3 本必要です。必ず同じ種類の新品の電池を 3 本挿入してください。各プラス極 (+) の位置を確認してください！

電池の正しい位置は、電池ケースにそれぞれ表示されています。

電池ケースをスタンドルーペ [d] に再びセットし、ロックするまで下方にスライドして電池ケースを閉じてください。

ヒント

読書用に普段は眼鏡が必要な方でも、眼鏡を外す必要はありません。本スタンド

ルーペは、読書用眼鏡とも併用してお使いいただけるよう設計されています。

お手入れ方法

スタンドルーペを使用していない時は、付属のマイクロファイバー製ポーチでレンズを覆って保管してください。

- 軟化剤を含んだ石鹼水や、アルコール性溶剤、研磨洗浄剤は使用しないでください！
- スタンドルーペを流水で洗浄しないでください！
- 本製品を超音波洗浄器でクリーニングしないでください！

レンズの汚れは、けば立たない柔らかい布（例えば、マイクロファイバー製ポーチや眼鏡拭き）で落としてください。汚れがひどい場合（指紋の痕など）は、眼鏡拭きを軽く湿らせて拭き取ってください。

技術データ

品番	156512
倍率	2.8倍
電池 3 本	単三電 1.5 V
CE	

廃棄について

耐用年数の経過後に、本機器を一般家庭ゴミとして廃棄しないでください。電池、充電器は普通の家庭ゴミとして廃棄できません！正しい廃棄処理をしてください！

Gewährleistung

Wir gewähren im Rahmen der gesetzlichen Bestimmungen die Funktion des in dieser Anleitung beschriebenen Produktes in Hinsicht auf auftretende Mängel, die auf Fabrikationsfehler oder Materialfehler zurückzuführen sind. Bei Schäden durch unsachgemäße Behandlung, auch bei Beschädigung durch Fall oder Stoß, besteht kein Gewährleistungsanspruch. Gewährleistung nur durch Nachweis über Kaufbeleg!

Warranty

Within the framework of the applicable statutory provisions, we provide a warranty for the functioning of the product described in this manual with regard to faults arising in connection with manufacturing errors or material errors. In event of damage due to improper handling, including damage from a fall or impact, no warranty claim exists. Warranty claims are only accepted upon presentation of the sale receipt!

Garantie

Dans le cadre des dispositions légales, nous garantissons le bon fonctionnement du produit décrit dans le présent mode d'emploi en cas de dommages qui sont imputables à des défauts de fabrication ou des vices de matériaux. Tous dommages liés à un traitement non conforme, notamment suite à une chute ou un choc, effacent toute prétention à la garantie. Garantie uniquement sur présentation d'un ticket de caisse !

Garanzia

Garantiamo la funzionalità del prodotto descritto nel presente manuale di istruzioni, in relazione ai guasti riconducibili a difetti di fabbricazione o materie prime nell'ambito delle norme in vigore. I danni derivanti da uso improprio o da cadute o urti non sono coperti dalla presente garanzia. Per ottenere le prestazioni previste in garanzia è necessario presentare una prova d'acquisto!

Garantía

Dentro del marco de las disposiciones legales, garantizamos el funcionamiento del producto descrito en estas instrucciones respecto a los defectos que puedan revelarse y que puedan imputarse a fallos de fabricación o deficiencias en el material. Si se producen daños por un tratamiento inadecuado, caídas o golpes, se invalidará el derecho a la garantía. ¡Solamente se aplicará la garantía previa presentación del justificante de compra!

Garantie

Wij garanderen de functie van het product dat wordt beschreven in deze handleiding in het kader van de wettelijke bepalingen en met betrekking tot gebreken die zich voordoen en te herleiden zijn tot fabricage- of materiaalfouten. In geval van schade door verkeerde behandeling, ook in geval van beschadiging door val of stoot kan geen aanspraak op garantie worden gemaakt. Garantieclaims alleen mogelijk door overleggen van het bewijs van aankoop!

Garanti

Vi yder garanti inden for lovens rammer for produktets funktion som beskrevet i denne vejledning med hensyn til opstående mangler, som kan føres tilbage til fabrikationsfejl eller materialefejl. Der ydes ingen garanti ved skader, der skyldes ukorrekt behandling; dette gælder også ved beskadigelse pga. fald eller stød. Garantien ydes kun ved fremvisning af købsbevis!

Garanti

Inom ramarna för de lagstadgade bestämmelserna lämnar vi en garanti som täcker fabrikations- eller materialfel på den produkt som beskrivs här. Vi ansvarar inte och lämnar ingen garanti för skador som är ett resultat av att produkten behandlats på fel sätt, fallit i golvet eller utsatts för stötar. Garantiförmanerna kan endst utnyttjas mot uppvisande av inköpskvitto!

Garanti

Vi garanterer innenfor rammene av de juridiske bestemmelsene for funksjonen til produktet som er beskrevet i denne bruksanvisningen når det gjelder oppståtte mangler som kan føres tilbake til fabrikkasjonsfeil eller materialfeil. Vi yter ingen garanti for skader som oppstår grunnet urettmessig håndtering eller skader fra fall eller støt. Garanti gis kun mot fremvisning av kvittering!

Takuu

Myönnämme lakisääteisten määräysten puitteissa takuun tässä ohjeessa kuvatun tuotteen toiminnalle valmistusvirheestä tai materiaalivirheestä aiheutuvien mahdollisten vikojen suhteen. Emme vastaa asiattomasta käsittelystä tai putoamisen tai iskun vaikutuksesta aiheutuvista vahingoista. Takuu ainoastaan ostotositteen esittämistä vastaan!

Gwarancja

Zgodnie z przepisami ustawowymi udzielamy gwarancji na opisywany w niniejszej instrukcji produkt w zakresie występujących wad, które wynikają z błędów popełnionych w produkcji lub błędów materiału. Producent nie udziela gwarancji w przypadku uszkodzeń spowodowanych nieprawidłowym użytkowaniem, także w przypadku uszkodzenia w wyniku upuszczenia lub uderzenia. Gwarancja jest ważna tylko za okazaniem paragonu fiskalnego jako dowód zakupu!

Záruka

V rámci zákonných podmínek garantujeme funkci výrobku popsaného v tomto návodu s ohledem na vyskytnuvší se závady, které se lze vyvodit z výrobní závady nebo z chyby v materiálu. U škod vzniklých neodborným zacházením, a při poškození následkem pádu nebo nárazu, nárok na záruku neexistuje. Záruka pouze po doložení dokladu o zaplacení!

保証について

当社は法規定に従って、製造欠陥または材料欠陥に起因して生じた瑕疵に関して、本説明書に記載された製品の機能を保証いたします。不適切な取扱いによる損害、落下または衝撃による損傷については保証請求に応じかねます。購入証明書を提示された場合のみ、保証は有効です！



 **ESCHENBACH**

Eschenbach Optik GmbH
Fuerther Strasse 252 | 90429 Nuremberg | Germany
For the authorized representative in your country please refer to:
www.eschenbach-optik.com